

**Zehnder IRS
Manual**

zehnder

always
around you

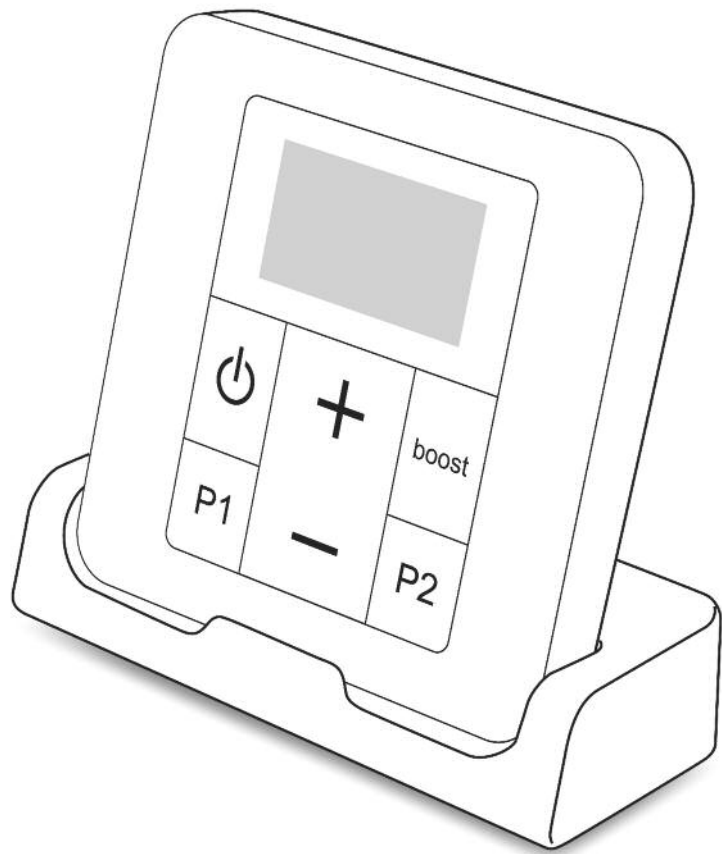

FR		
EN	Français	3
NL	English	27
DE	Nederlands	49
IT	Deutsch	73
ES	Italiano	97
PL	Español	121
	Polski	145

1 Présentation

1.1 Introduction	4
1.2 Avertissements	4
1.3 Présentation de votre radiateur sèche-serviettes	6
1.4 Présentation du soufflant	7
1.5 Présentation de la commande à distance	8
1.6 Mise en marche du radiateur, du soufflant et de la commande à distance	8

2 Installation de votre radiateur sèche-serviettes et de sa commande à distance

2.1 Avertissements	9
2.2 Choix de l'emplacement du radiateur sèche-serviettes	11
2.3 Choix de l'emplacement de la commande à distance	11
2.4 Raccordement de l'appareil	11

3 Utilisation

3.1 Utilisation de la commande à distance	13
3.2 Utilisation de votre radiateur sèche-serviettes et du soufflant	18
3.3 Étalonnage de la température de consigne	19
3.4 Paramétrage avancé de la commande à distance	19

4 Conseils d'entretien et de dépannage

4.1 Opérations d'entretien courant	21
4.2 Nettoyage du filtre	21
4.3 Résolution des problèmes	22

5 Services et garantie

25

1. Présentation

1.1 Introduction

Madame, Monsieur,

Nous vous remercions d'avoir choisi ce radiateur sèche-serviettes.

Élaboré avec le plus grand soin selon notre charte qualité, nous vous en souhaitons une entière satisfaction. Pour profiter pleinement de toutes ses possibilités, nous vous invitons à lire attentivement cette notice et à la conserver à proximité de votre appareil.

Merci de votre confiance.

1.2 Avertissements



MISE EN GARDE : Pour éviter tout danger pour les très jeunes enfants, il est recommandé d'installer cet appareil de façon telle que le barreau chauffant le plus bas soit au moins à 600 mm au dessus du sol.



MISE EN GARDE (SOUFFLANT) : Pour éviter une surchauffe, ne pas couvrir l'appareil de chauffage.



Attention surface très chaude. Caution, hot surface.

ATTENTION - Certaines parties de ce produit peuvent devenir très chaudes et provoquer des brûlures. Il faut prêter une attention particulière en présence d'enfants et de personnes vulnérables.

Il convient de maintenir à distance les enfants de moins de 3 ans, à moins qu'ils ne soient sous une surveillance continue.

Les enfants âgés entre 3 ans et 8 ans doivent uniquement mettre l'appareil en marche ou à l'arrêt, à condition que ce dernier ait été placé ou installé dans une position normale prévue et que ces enfants disposent d'une surveillance ou aient reçu des instructions quant à l'utilisation de l'appareil

en toute sécurité et en comprenant bien les dangers potentiels. Les enfants âgés entre 3 ans et 8 ans ne doivent ni brancher, ni régler ni nettoyer l'appareil, et ni réaliser l'entretien de l'utilisateur.

Cet appareil peut être utilisé par des enfants âgés d'au moins 8 ans et par des personnes ayant des capacités physiques, sensorielles ou mentales réduites ou dénuées d'expérience ou de connaissance, s'ils (si elles) sont correctement surveillé(e)s ou si des instructions relatives à l'utilisation de l'appareil en toute sécurité leur ont été données et si les risques encourus ont été appréhendés. Les enfants ne doivent pas jouer avec l'appareil. Le nettoyage et l'entretien par l'utilisateur ne doivent pas être effectués par des enfants sans surveillance.

Cet appareil ne doit être branché ou raccordé, selon les règles et normes en application, que par une personne habilitée.

Le radiateur sèche-serviettes doit être utilisé conformément à l'usage auquel il est destiné et non comme console, chaise, jeu, échelle...

Il est protégé contre les projections d'eau et peut être installé dans les volumes 2 et 3 (voir chapitre 2.1), sous réserve que les organes de régulation électrique ne puissent être touchés par une personne utilisant la baignoire ou la douche. Il ne doit pas être raccordé à une borne de terre.

L'alimentation électrique doit être protégée par un dispositif différentiel résiduel de courant assigné au plus égal à 30 mA, notamment dans le cas d'une installation dans un local contenant une baignoire ou une douche.

IMPORTANT Si le câble d'alimentation est endommagé, il doit être remplacé par le fabricant, son service après-vente ou des personnes de qualification similaire afin d'éviter un danger.

IMPORTANT L'appareil de chauffage ne doit pas être placé juste en dessous d'une prise de courant.

IMPORTANT Cet appareil n'est pas destiné à être utilisé à des altitudes au-delà de 2000 m.

Avant toute opération d'entretien, prenez soin d'arrêter votre soufflant par appui sur le bouton  de la commande à distance jusqu'à ce que le voyant marche/arrêt du soufflant soit éteint. Le soufflant émet alors deux signaux sonores.

Cet appareil de chauffage est rempli d'une quantité précise d'huile spécifique.

Les réparations nécessitant l'ouverture du réservoir d'huile ne doivent être effectuées que par le fabricant ou son service après-vente qui normalement doit être contacté en cas de fuite d'huile.

Lorsque l'appareil de chauffage est mis au rebut, respecter les réglementations concernant l'élimination de l'huile.

1.3 Présentation de votre radiateur sèche-serviettes

Votre radiateur sèche-serviettes contient un fluide hydractif chauffant grâce à une résistance totalement indépendante du soufflant. Cet appareil est livré prêt à l'emploi.

Il est bouchonné et rempli en usine d'une huile minérale thermique haute performance. Ce fluide, spécialement élaboré pour cet usage, ne nécessite aucun entretien particulier.

Dès la mise en chauffe de l'appareil, vous constaterez des phénomènes différents de ceux générés par un chauffage électrique conventionnel :

- la résistance électrique réchauffe le fluide qui se met progressivement et de façon naturelle en circulation à l'intérieur du radiateur ;
- les propriétés du fluide font que la température de surface du radiateur n'atteint un niveau optimal qu'au bout de 10 min environ, ce temps variant suivant les modèles et la température ambiante de la pièce lors de la mise en chauffe de l'appareil ;
- ce principe de fonctionnement garantit la constance et la durée de la chaleur émise, même lorsque la résistance n'est plus alimentée.

Cette résistance électrique est réglée par un boîtier récepteur infrarouge qui assure également le maintien de la pièce à la température désirée. Ce boîtier est piloté par la commande à distance fournie avec votre radiateur.

Pour garantir un fonctionnement efficace de votre appareil, **il est toutefois recommandé de ne pas le couvrir entièrement**. Du fait de l'élévation de température et grâce au coupe-circuit interne, il peut dans le cas contraire interrompre son fonctionnement.

PRÉCONISATION RELATIVE À L'UTILISATION DES APPAREILS EN FINITION SPÉCIALE Parmi les différents états de surface du radiateur sèche-serviettes, notamment dans le cas d'appareils en finition chromée, inox ou aluminium, certains transmettent une plus forte sensation de chaleur au toucher. Il est conseillé de ne pas s'appuyer sur la façade de l'appareil lorsque celui-ci est en fonctionnement afin d'éviter tout risque de brûlure.

1.4 Présentation du soufflant

Votre radiateur sèche-serviettes est équipé, suivant modèles, d'un ensemble ventilateur + résistance chauffante appelé soufflant. L'apport de chaleur additionnelle, appelé boost, vous permet d'augmenter rapidement la température ambiante dans votre pièce.

Vous pourrez définir deux programmes journaliers P1 et/ou P2 au moyen de la commande à distance. Ces programmes permettent d'activer automatiquement la marche forcée de votre radiateur et/ou de votre soufflant chaque jour à une heure donnée et pour une durée déterminée (voir chapitre 3.1).

REMARQUE Il est essentiel de ne pas obstruer l'entrée et la sortie de l'air à travers le dispositif soufflant.

IMPORTANT Le soufflant de votre radiateur sèche-serviettes est muni d'une détection de « présence filtre ».

Si le filtre est absent ou mal positionné, le dispositif soufflant ne peut pas fonctionner (voir chapitre 3.2).

1.5 Présentation de la commande à distance

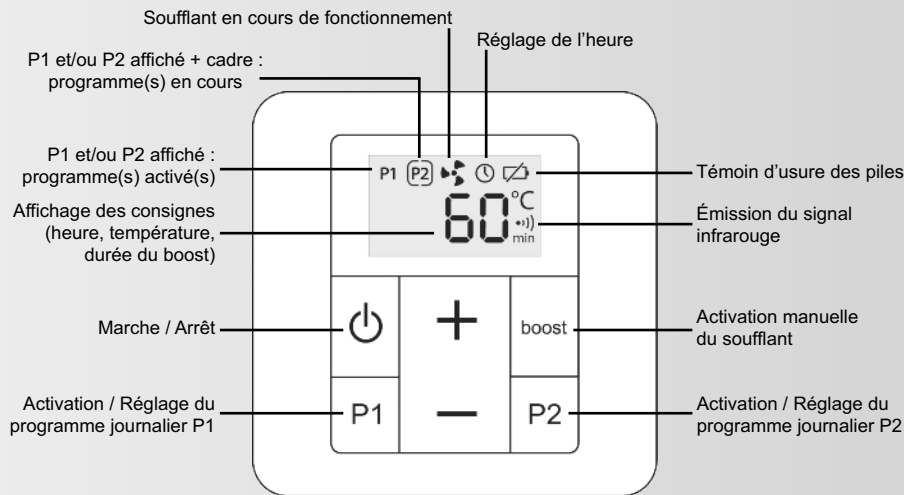

1.6 Mise en marche du radiateur, du soufflant et de la commande à distance

La mise en marche du radiateur et du soufflant est centralisée sur la commande à distance.

Activez la commande à distance par un appui long sur son interrupteur marche/arrêt. Le soufflant émet alors un signal sonore.

Le radiateur sèche-serviettes et le soufflant, si celui-ci est présent, sont alors prêts à recevoir les instructions de la commande à distance (voir chapitre 3.1).

2. Installation de votre radiateur sèche-serviettes et de sa commande à distance

2.1 Avertissements

Le câble souple monté d'origine est destiné à être relié au réseau par l'intermédiaire d'un boîtier de connexion qui devra être placé derrière l'appareil, sans interposition d'une fiche prise de courant.

Dans une cuisine ou une salle de bains, le boîtier de connexion sera placé au moins à 25 cm du sol.

Au-delà des règles prescrites dans cette notice, l'installation doit être conforme aux normes européennes et françaises en vigueur, telles que CEI 60364.7.701 et NF C15-100, ainsi qu'aux règles de l'art.

Pour les pays autres que la France, l'installation doit être conforme aux normes en vigueur et aux règles de l'art du pays dans lequel il est mis en œuvre.

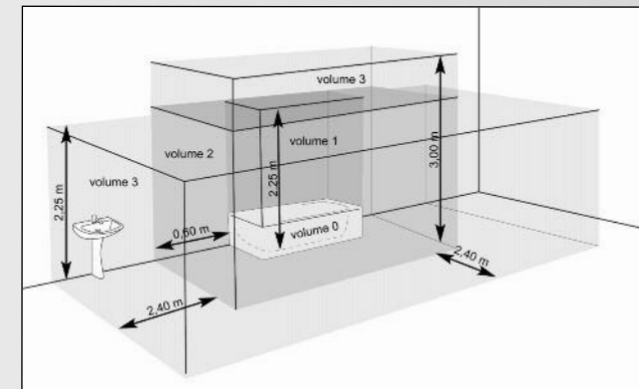

IMPORTANT L'exemple montré ici ne concerne que le cas d'une baignoire. Pour les autres types d'équipements de salle de bains, consultez obligatoirement votre installateur.

IMPORTANT L'installation doit être équipée d'un dispositif de coupure omnipolaire ayant une distance d'ouverture de contact d'au moins 3 mm.

IMPORTANT Procédez toujours à la coupure de l'alimentation électrique (disjoncteur + fil pilote) avant toute opération de raccordement.

À noter :
L'ajout d'une fiche de prise de courant est interdit.

Pour garantir la sécurité de votre installation, vous devez (voir figure ①) :

- disposer tout objet (meubles, chaises...) au minimum à 50 cm de la face avant de l'appareil pour favoriser la circulation de l'air,
- positionner le bas de l'appareil au minimum à 23 cm du sol,
- laisser au minimum 10 cm entre le haut de l'appareil et une tablette,
- utiliser un système de fixation adapté à la nature de votre mur,
- ne pas soumettre le radiateur à une humidité ambiante intensive ou permanente.

IMPORTANT Ce radiateur ne doit jamais être installé avec son soufflant en position haute (voir figure ②).

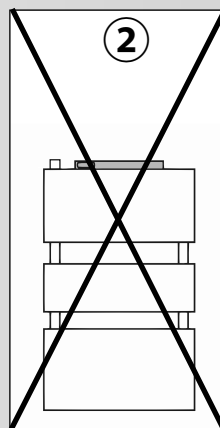
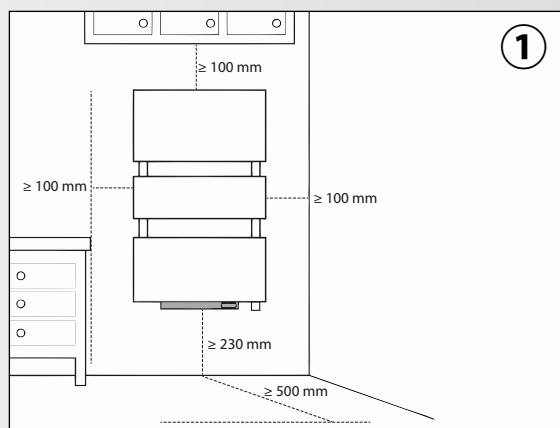

À NOTER :

Lors de la pose de votre radiateur sèche-serviettes, assurez-vous de ne pas le faire reposer sur le dispositif soufflant ni sur son récepteur infrarouge (voir figure ③).

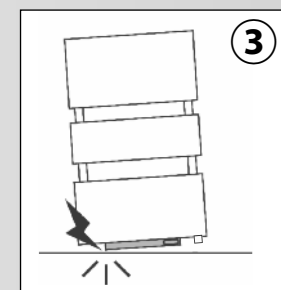

2.2 Choix de l'emplacement du radiateur sèche-serviettes

Pour profiter pleinement de votre appareil et pour votre plus grand confort, nous vous recommandons de réaliser l'installation si possible à proximité des emplacements à fortes déperditions (fenêtres, portes, etc.).

Vous trouverez dans l'emballage de votre appareil une notice de montage complète.

2.3 Choix de l'emplacement de la commande à distance

La commande à distance doit être située impérativement dans la pièce où se trouve votre sèche-serviettes, à une distance de 8 m maximum de ce dernier. Il faut de préférence placer la commande à distance en visée directe et sans obstacle (mur, meuble, etc.) afin d'assurer une bonne réception du signal infrarouge.

Elle peut être fixée au mur ou posée sur son socle fourni (voir chapitre 3.1.1). Avant toute fixation définitive, et après raccordement électrique de votre sèche-serviettes, réalisez un test de fonctionnement. Assurez-vous pour cela qu'aucun objet ne perturbera la transmission entre la commande à distance et le récepteur infrarouge de votre radiateur sèche-serviettes.

2.4 Raccordement de l'appareil

Les caractéristiques techniques de votre radiateur sont indiquées sur son étiquette signalétique.

Veillez à en prendre note préalablement à son installation et à toute demande d'intervention SAV.

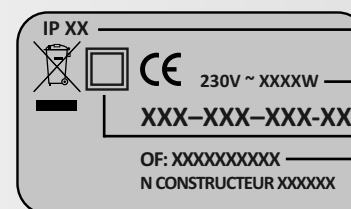

IP : indice de protection de votre appareil contre la pénétration des solides et les projections d'eau

Tension et puissance à respecter lors de l'installation

Référence de l'appareil

Classe II : double isolation

OF : numéro de fabrication

RACCORDEMENT DE CLASSE II (marché français) :

Le raccordement au réseau électrique doit être effectué en respectant :

- la tension indiquée sur l'étiquette signalétique ;
- les couleurs conventionnelles :
 - bleu ou gris : neutre
 - marron : phase
 - noir : fil pilote

PRINCIPE DE RACCORDEMENT AVEC FIL PILOTE :

Votre appareil est muni d'un fil pilote lui permettant d'être raccordé à une centrale de programmation fil pilote (non fournie avec l'appareil).

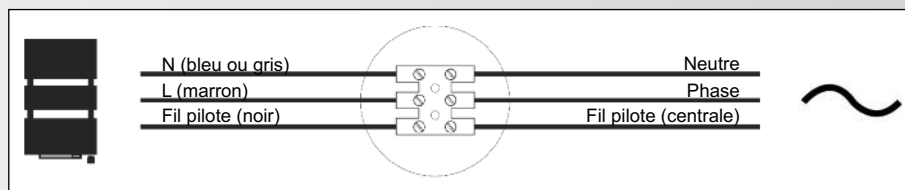

PRINCIPE DE RACCORDEMENT SANS FIL PILOTE :

Si le fil pilote n'est pas raccordé, la sécurité impose de l'isoler. Il ne doit en aucun cas être raccordé à la terre.

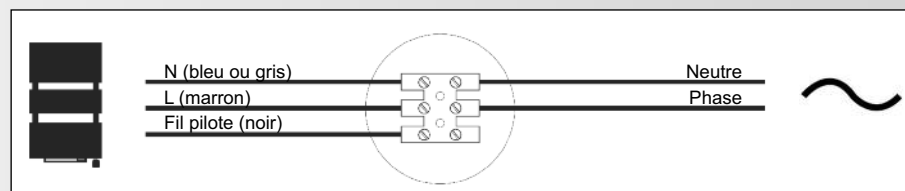

PRINCIPE DE RACCORDEMENT AVEC FICHE DE PRISE DE COURANT MONTÉE D'ORIGINE (CLASSE I) :

Pour les pays autres que la France, l'installation doit être conforme aux normes en vigueur et aux règles de l'art du pays dans lequel elle est mise en œuvre.

Le câble souple monté d'origine est destiné à être relié au réseau par l'intermédiaire d'une fiche de prise de courant.

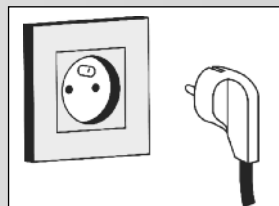

3. Utilisation

3.1 Utilisation de la commande à distance

3.1.1 Mise en service

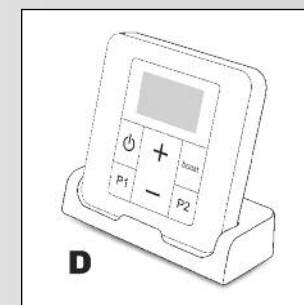
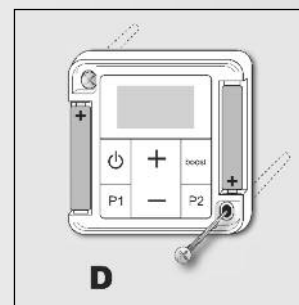
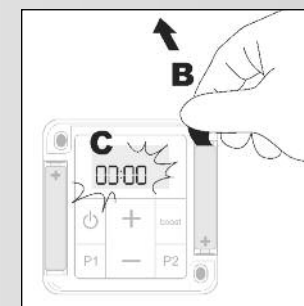
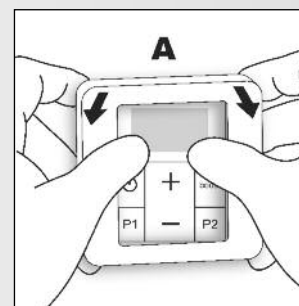

Enlevez le cadre en faisant levier (A). Retirez la languette d'activation des piles (B), puis repositionnez le cadre.

Après une phase d'initialisation le voyant de réglage de l'heure ⌚ s'affiche et 00:00 clignote. Appuyez aussitôt sur les touches + ou - pour mettre à l'heure votre commande à distance.

Un appui prolongé sur les touches + ou - vous permet d'accélérer ce réglage.



À la fin du réglage, patientez environ 10 secondes (ou appuyez sur les touches **P1** ou **P2**).

L'affichage ⌚ disparaît, l'heure est alors enregistrée.

Veillez suivre les instructions ci-après en cas d'erreur lors de la procédure de réglage de l'heure.

RÉGLAGE DE L'HEURE

Le réglage de l'heure peut se faire en respectant la procédure suivante :

- o Vérifiez que la commande à distance est allumée.
- o Accédez au réglage par un appui long et simultané sur les touches **P1** et **P2**.
- o Le voyant de réglage de l'heure  s'affiche et 00:00 clignote.
- o Réglez l'heure par appuis sur **+** ou **-**. Un appui prolongé sur les touches **+** ou **-** vous permet d'accélérer ce réglage.
- o À la fin du réglage, patientez environ 10 secondes (ou appuyez sur les touches **P1** ou **P2**).
- o L'affichage  disparaît, l'heure est alors enregistrée.

REPLACEMENT DES PILES

Lorsque le témoin d'usure des piles  apparaît, vous disposez de quelques jours pour changer celles-ci (2 piles alcalines 1,5V de type LR03 ou AAA ; l'utilisation de piles rechargeables est déconseillé).

Lors d'un remplacement des piles, les paramètres de la commande à distance sont conservés (exemple : programmations P1 et P2) à l'exception du réglage de l'heure.

Des précautions sont à prendre :

- respecter les polarités +/- ;
- ne pas jeter les piles usagées n'importe où (dans un souci de respect de l'environnement, vous devez rapporter les piles usagées dans un lieu de collecte).

3.1.2 Description des fonctions

MARCHE / ARRÊT DE LA COMMANDE À DISTANCE :

Vous pouvez allumer la commande à distance (le soufflant émet un signal sonore) ou l'éteindre (le soufflant émet deux signaux sonores) par un appui long sur la touche  (plus de 2 secondes).

La télécommande doit être éteinte pour accéder aux paramètres avancés (voir chapitre 3.4).



À NOTER :

L'arrêt de la commande à distance entraîne la mise en veille du soufflant.

MARCHE / ARRÊT DU BOOST MANUEL

Un appui sur la touche **BOOST** vous permet de démarrer le soufflant pour une durée pré-réglée (voir chapitre 3.3, paramètre 0 pour le modifier). Le voyant Boost du soufflant s'allume pendant toute la durée du boost manuel.

Une fois le boost démarré, vous pouvez ajuster cette durée entre 15 et 120 minutes par appuis successifs sur les touches **+** ou **-**. Vous pouvez l'interrompre à tout moment par appui sur la touche **BOOST**.

Le symbole  apparaît pendant toute la durée du boost manuel. Le temps restant s'affiche et défile jusqu'à la fin de la durée choisie.



À NOTER :

Le temps total de fonctionnement en continu du soufflant ne peut excéder 2 heures (soit 120 minutes). Une interruption automatique de 5 minutes est prévue après 2 heures de fonctionnement en continu. À l'issue de cette interruption, le soufflant redémarre. Cet arrêt automatique ne modifie pas l'heure de fin des programmes.



À NOTER :

À la fin d'un boost, votre soufflant met environ 5 secondes à s'arrêter définitivement afin d'évacuer la chaleur résiduelle.

RÉGLAGE DE LA TEMPÉRATURE SOUHAITÉE

Vous pouvez régler la température de consigne souhaitée en appuyant sur les touches **+** ou **-** de votre commande à distance sur une plage de 7 à 28°C.



Le réglage de la température souhaitée est impossible lorsqu'un boost manuel est en cours. Si vous souhaitez modifier la température, arrêtez le boost manuel en appuyant sur la touche **BOOST**. Réglez ensuite la température souhaitée, relancez le boost manuel en appuyant à nouveau sur la touche **BOOST**.

PROGRAMMES JOURNALIERS P1 ET P2

Les fonctions P1 et P2, lorsqu'elles sont activées, vous permettent de lancer tous les jours à la même heure un ou deux programmes automatiques. Les réglages de P1 et de P2 sont indépendants.

En accédant au paramétrage avancé de votre commande à distance, vous pouvez choisir de déclencher :

- une marche forcée du radiateur seul (paramètre par défaut),
- ou un boost soufflant,
- ou une marche forcée du radiateur + un boost soufflant.

Le paramètre sélectionné sera fonctionnel pour les programmes P1 et P2 (voir chapitre 3.4, paramètre 3).

Les durées du boost soufflant comme de la marche forcée peuvent être modifiées (voir chapitre 3.4, paramètres 1 et 2).

IMPORTANT Le démarrage d'un boost manuel pendant que P1 et/ou P2 sont actifs n'annulera pas les programmations existantes qui se dérouleront comme prévu.

3.1.3 Réglage d'un programme journalier

A Un appui long sur **P1** ou **P2** permet de régler l'heure souhaitée de démarrage du programme sélectionné.

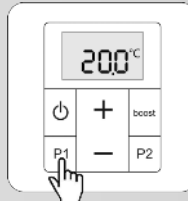

B Les symboles P1 ou P2 et  se mettent à clignoter, et l'heure de démarrage du programme P1 ou P2 s'affiche.

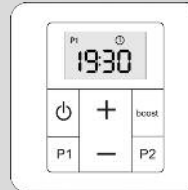

C L'heure de démarrage du programme P1 ou P2 peut être ajustée par intervalles de 15 minutes en appuyant sur les touches **+** et **-**.

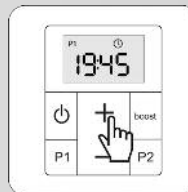

D Un appui court sur **P1** ou **P2** vous permet de sortir du réglage. Il est aussi possible de rester 10 secondes sans appui sur une touche pour le même résultat.

L'heure de démarrage est mémorisée et P1 ou P2 est activé.



Un appui court sur **P1** ou **P2** vous permet d'activer/désactiver le programme P1 ou P2. L'affichage sur l'écran du symbole P1 ou P2 vous indique son activation.

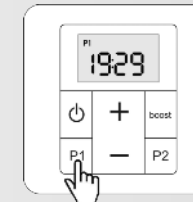

P1 activé

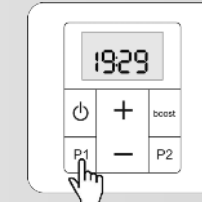

P1 non activé

Un cadre apparaît autour du symbole P1 ou P2 lorsque l'heure de démarrage du programme est atteinte et reste affiché pendant toute la durée du programme.

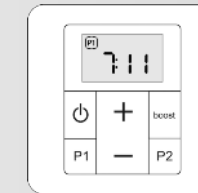

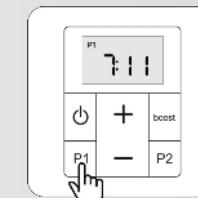

Pour interrompre le programme en cours de fonctionnement, un appui court sur **P1** ou **P2** est nécessaire. Le cadre autour du symbole P1 ou P2 disparaît. Le programme continuera de se répéter normalement les jours suivants.

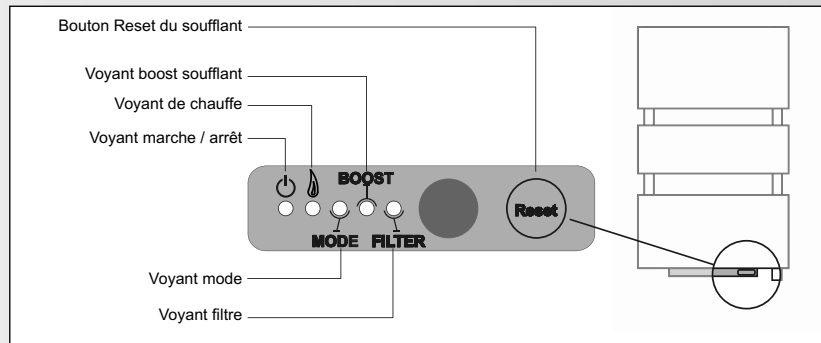

3.2 Utilisation de votre radiateur sèche-serviettes et du soufflant



Le **voyant marche/arrêt**  indique, lorsqu'il est **allumé en vert fixe**, que votre appareil est en marche.

Le **voyant de chauffe**  indique lorsqu'il est **allumé en vert** que la résistance chauffante du radiateur est alimentée.

Le **voyant de chauffe**  indique lorsqu'il est **allumé en rouge** qu'une erreur de sonde de régulation a été détectée (voir page 23).

Le **voyant Mode** indique, lorsqu'il est **allumé en vert fixe** :

- que votre appareil n'est pas relié à une centrale de programmation ;
- **ou** que votre appareil est piloté par une centrale de programmation et que celle-ci envoie un ordre de mode Confort.

Le **voyant Mode** indique, lorsqu'il **clignote en vert**, que votre appareil est piloté par une centrale de programmation et que celle-ci envoie un ordre autre que le mode Confort (Confort -1°, Confort -2°, Éco, Hors-gel, Arrêt chauffage).

Le **voyant Boost** indique, lorsqu'il est **allumé en vert fixe**, que votre soufflant chauffe.

Le **voyant Boost** indique, lorsqu'il est **allumé en rouge fixe**, une surchauffe ou une erreur de sonde sur votre soufflant (voir page 23).

Le **voyant Filter** indique, lorsqu'il **clignote en rouge**, l'absence ou le mauvais positionnement du filtre sur le soufflant.

Le **voyant Filter** indique, lorsqu'il est **allumé en rouge fixe**, le besoin de nettoyer le filtre (voir chapitre 4.2).

3.3 Étalonnage de la température de consigne

Si vous observez après plusieurs jours de fonctionnement de votre radiateur un écart entre la température constatée dans votre pièce et la température programmée sur l'appareil, vous pouvez effectuer l'étalonnage de votre radiateur par intervalles de 0,5°C en respectant la procédure ci-dessous.

Accédez aux paramètres avancés (voir chapitre suivant). Appuyez plusieurs fois sur la touche **P2** pour atteindre la fonction d'étalonnage de la température de consigne.

- 1) Le paramètre affiche l'étalonnage existant (**par défaut 0,0°C**).
- 2) Mesurez la température ambiante à proximité du radiateur à l'aide d'un thermomètre de référence. **NOTE** : votre thermomètre doit être situé au centre de la pièce à une hauteur de 1m30 environ, sans interposition de meuble entre le thermomètre et le radiateur.
- 3) Si la mesure de température ambiante diffère de la température de consigne de votre appareil, appuyez sur les touches - ou + pour les faire correspondre.

EXEMPLE :

Vous mesurez 19° dans votre pièce alors que la température de consigne réglée sur votre commande à distance est de 20°. Appuyez deux fois sur la touche - lorsque vous êtes dans le paramètre 4 jusqu'à ce que la commande affiche -1°C (**soit 20-1=19°C**).

3.4 Paramétrage avancé de la commande à distance (pour utilisateurs avertis)

Certains paramètres de votre commande à distance sont ajustables. Les informations ci-dessous vous permettront d'accéder à ces derniers et de les modifier en fonction de votre utilisation.

L'accès au paramétrage se fait lorsque la commande à distance est éteinte. Effectuez si nécessaire un appui long sur  pour l'éteindre (le récepteur émet deux signaux sonores).

Une fois la commande éteinte, un appui long et simultané sur les touches **P1** et **P2** permet d'accéder au menu. Les informations suivantes s'afficheront alors sur l'écran de votre commande :

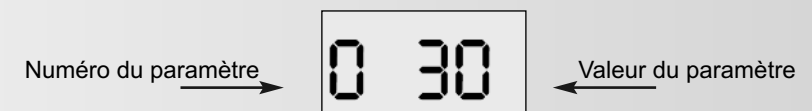

Un appui sur **P2** vous permet d'accéder au paramètre suivant. (0 → 1 → 2...)
Un appui sur **P1** vous permet de revenir au paramètre précédent. (2 → 1 → 0)

N°	Paramètre	Description	Valeur par défaut	Réglage
0	Durée du boost	Réglable de 15 à 120 minutes par intervalles de 15 minutes	30 minutes	Appui sur touche + ou -
1	Durée du programme P1	Réglable de 15 à 120 minutes par intervalles de 15 minutes	- Si paramètre 3 = 0 ou 2 : 30 minutes	Appui sur touche + ou -
			- Si paramètre 3 = 1 : 60 minutes	
2	Durée du programme P2	Réglable de 15 à 120 minutes par intervalles de 15 minutes	- Si paramètre 3 = 0 ou 2 : 30 minutes	Appui sur touche + ou -
			- Si paramètre 3 = 1 : 60 minutes	
3	Type de programme P1/P2	Valeur 0 (soufflant seul), 1 (radiateur en marche forcée) ou 2 (radiateur en marche forcée + soufflant)	2	Appui sur touche + ou -
4	Étalonnage température de consigne	Réglable de -5,0°C à 5,0°C par intervalles de 0,5°C	0,0°C	Appui sur touche + ou -
5	Étalonnage température ambiante	Non disponible sur ce modèle	0	
6	Type d'énergie	Ne JAMAIS modifier ! *	1	
7	Affichage par défaut	Valeur 0 (heure) ou 1 (température de consigne)	1	Appui sur touche + ou -
8	Affichage numéro de version et réinitialisation	Retour aux paramètres usine.	1.1	Appui 10 sec sur touche +
		L'heure doit alors être réglée à nouveau.		
End	Affichage sortie des paramétrages	Sortie du menu de paramétrage		Appui sur P2

* La commande à distance est paramétrée en fonction de l'alimentation de votre sèche-serviettes (eau chaude ou électrique). Il est déconseillé de modifier la valeur par défaut.

4. Conseils d'entretien et de dépannage

4.1 Opérations d'entretien courant

Le choix des meilleurs matériaux et la qualité du traitement de surface protègent votre appareil de la corrosion et des chocs.

Pour une durée de service optimale de votre radiateur, nous vous recommandons de suivre les conseils suivants :

- Pour l'entretien des parois extérieures (hors parties électriques), n'utilisez pas de produit abrasif ou corrosif mais simplement de l'eau savonneuse tiède.
- Pour nettoyer le soufflant ainsi que la commande à distance, utilisez un chiffon doux et sec, sans solvant.

4.2 Nettoyage du filtre

Avec le temps, la poussière accumulée peut provoquer le colmatage du filtre situé à l'arrière de votre soufflant. Un nettoyage régulier de celui-ci est donc nécessaire pour que le soufflant puisse assurer correctement sa fonction.

Après environ 70 heures de fonctionnement du soufflant, celui-ci s'arrête automatiquement. Le voyant d'alarme FILTER s'allume pour vous indiquer la nécessité de nettoyer le filtre.

Tirez le filtre situé à l'arrière du soufflant et nettoyez-le à l'eau tiède (laissez ensuite sécher) ou à l'aide d'un aspirateur.

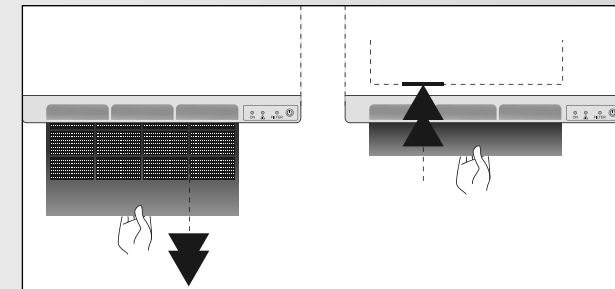

Après nettoyage, remplacez le filtre dans son logement et bloquez-le dans sa position initiale. Appuyez sur la touche Reset du soufflant pendant 5 secondes ; le voyant FILTER s'éteint et le boost redémarre si le soufflant était en fonction avant le retrait du filtre.



À NOTER :

Le soufflant ne se remettra pas en marche si le filtre n'a pas été extrait pendant au moins 30 secondes.

4.3 Résolution des problèmes

Malgré tout le soin apporté à la fabrication de nos produits, vous pourrez parfois rencontrer des erreurs de fonctionnement faciles à résoudre. Consultez le tableau suivant au moindre problème, vous y trouverez sans doute la solution.

Si toutefois vous ne parvenez pas à résoudre le souci rencontré, veuillez contacter le service S.A.V. de votre fournisseur.



COMMANDE À DISTANCE

Problème	Diagnostic	Opérations à effectuer	Redémarrage
Aucun affichage.	Problème de piles.	Changer les piles.	Voir chapitre 3.1.1
	La télécommande à distance est éteinte.	Appui long sur  .	
L'heure clignote.	Réglage de l'heure non effectué.	Régler l'heure.	Voir chapitre 3.1.1
La température de consigne ne correspond pas à la température constatée dans la pièce.	Il y a un décalage dans la mesure effectuée par la sonde de température.	Étalonner la commande à distance.	Voir chapitre 3.4, paramètre 4.

FIL PILOTE

Problème	Diagnostic	Opérations à effectuer	Redémarrage
Le radiateur ne répond plus aux ordres du fil pilote.	Le fil pilote est peut-être mal branché.	Vérifier la connexion du fil pilote.	Voir chapitre 2.4
La température de la pièce ne correspond pas au niveau de température souhaité indiqué sur la commande à distance.	Le fil pilote est peut-être relié à une centrale de programmation qui prend le pas sur la commande à distance.	Régler la centrale de programmation en mode Confort pour que le niveau de température souhaité de la commande à distance soit pris en compte.	Voir chapitre 3.1.2

SOUFFLANT

Problème	Diagnostic	Opérations à effectuer	Redémarrage
Le voyant BOOST s'allume en ROUGE.	Le soufflant est en surchauffe.	<ul style="list-style-type: none"> Éteindre le soufflant à l'aide du bouton  de la commande à distance et vérifier que le voyant Boost du soufflant est éteint. Vérifier qu'une serviette ou tout autre objet n'obstrue pas la circulation de l'air dans le soufflant. Vérifier l'état du filtre et le nettoyer si nécessaire. Repositionner correctement le filtre dans son logement. 	<ul style="list-style-type: none"> Attendre quelques minutes puis appuyer sur le bouton Reset du soufflant pendant 5 secondes pour le réinitialiser (le voyant Boost s'éteint). Rallumer votre soufflant et vérifier que le voyant Boost est éteint. Le soufflant est alors prêt à recevoir l'instruction de la commande à distance pour se déclencher à nouveau (voir chapitre 3.1).
Le voyant de chauffe  s'allume en ROUGE.	Problème de sonde de température.	Contactez votre installateur.	
Le soufflant s'arrête et ne redémarre pas.	Période de temporisation.	Laisser le soufflant refroidir.	Voir chapitre 3.1.2
Le soufflant ne démarre pas.	Perte du signal de la commande à distance.	Vérifier le signal de la commande à distance : <ul style="list-style-type: none"> déplacer la commande ou vérifier les piles ou vérifier que la commande fonctionne. 	Effectuer un test de réception.
	Le soufflant est éteint.	Appuyer sur le bouton  de la commande à distance.	
	Problème d'alimentation électrique.	Contrôler l'installation électrique.	
Le voyant FILTER clignote.	Le filtre est absent ou mal positionné.	Repositionner correctement le filtre nettoyé dans son logement, le voyant FILTER s'éteint alors.	Le soufflant est prêt à recevoir l'instruction de la commande à distance pour se déclencher (voir chapitre 3.1).

Le voyant FILTER s'allume.	Après une utilisation d'environ 70 heures, le voyant FILTER s'allume pour indiquer la nécessité de nettoyer le filtre.	<ul style="list-style-type: none"> Tirer le filtre situé à l'arrière du soufflant et le nettoyer à l'eau tiède ou à l'aide d'un aspirateur (au moins 30 secondes). Remettre en place le filtre en vous assurant que la grille est en position haute. 	Appuyer sur le bouton Reset pendant 5 secondes pour réinitialiser le soufflant et vérifier que le voyant FILTER est éteint.
----------------------------	------------------------------------------------------------------------------------------------------------------------	------------------------------------------------------------------------------------------------------------------------------------------------------------------------------------------------------------------------------------------------------------------------------	-----------------------------------------------------------------------------------------------------------------------------

RADIATEUR SÈCHE-SERVIETTES

Problème	Diagnostic	Opérations à effectuer	Redémarrage
Le radiateur ne chauffe pas.	Le voyant de chauffe  est éteint.	Vérifier le signal de la commande à distance : <ul style="list-style-type: none"> déplacer la commande ou vérifier les piles ou vérifier que la commande fonctionne. 	Voir chapitres 2.3 et 3.1.1
		Appuyer sur la touche + pour augmenter la température souhaitée.	Voir chapitre 3.1.2

5. Services et garantie

Service après-vente

En cas de non fonctionnement de votre radiateur sèche-serviettes, ou pour vous procurer des pièces détachées, contactez votre installateur ou votre revendeur.

Au préalable, pour permettre la bonne compréhension et un traitement rapide du problème, assurez-vous d'avoir bien relevé :

- les éléments figurant sur l'étiquette signalétique de l'appareil (voir chapitre 2.4),
- la référence commerciale figurant sur votre facture d'achat datée,
- le numéro de version de la commande à distance (voir chapitre 3.4, paramètre 8).

Garantie

(Voir conditions générales de vente dans le pays concerné)

Votre radiateur électrique est garanti 2 ans contre tout défaut de fabrication à compter de la date de livraison.

Il est conforme à la directive CEM : 2014/30/UE relative à la compatibilité électromagnétique des équipements, à la directive Basse Tension : 2014/35/UE relative au matériel électrique destiné à être employé dans certaines limites de tension, et aux normes européennes EN 60.335.1, EN 60.335.2.43 et EN 60.335.2.30, amendements successifs y compris.

Annulation de la garantie

La garantie ne s'applique pas notamment dans les conditions d'installation, d'utilisation, de mise en œuvre ou d'entretien non conformes à la norme en vigueur du pays, aux règles de l'art et à la notice d'utilisation du constructeur.

Pour toute autre question concernant la garantie, contactez votre installateur ou votre revendeur.

Règlementations environnementales

RoHS : conforme à la directive 2011/65/UE

DEEE : conforme à la directive 2012/19/UE



Traitement des appareils électriques et électroniques en fin de vie.

Ce symbole indique que ce produit ne doit pas être traité avec les déchets ménagers. Il doit être remis à un point de collecte approprié qui se chargera de son recyclage. En s'assurant que ce produit est bien mis au rebut de manière correcte, vous aiderez à prévenir les conséquences négatives potentielles pour l'environnement et la santé humaine.



1 Overview

- 1.1 Introduction 28
- 1.2 Warnings 28
- 1.3 Overview of your towel radiator 30
- 1.4 Overview of the blower 31
- 1.5 Overview of the remote control 31
- 1.6 Starting the radiator, the blower and the remote control 31

2 Installing your towel radiator and its remote control

- 2.1 Warnings 32
- 2.2 Choosing the position of your towel radiator 34
- 2.3 Choosing the position of the remote control 34
- 2.4 Connecting the appliance 34

3 Use

- 3.1 Using the remote control 36
- 3.2 Using your towel radiator and blower 41
- 3.3 Temperature calibration 42
- 3.4 Advanced remote control settings 42

4 Maintenance and troubleshooting tips

- 4.1 Routine maintenance operations 44
- 4.2 Cleaning the filter 44
- 4.3 Troubleshooting 45

5 Services and guarantee

48

1. Overview

1.1 Introduction

Dear customer

Thank you for choosing this towel radiator.

This product has been manufactured in accordance with our stringent quality requirements to give you total satisfaction. To get the most out of your radiator, we advise you to read these instructions carefully and keep them to hand.

Thank you for your purchase.

1.2 Warnings



CAUTION To avoid any danger to very young children, you are advised to install this appliance so that the lowest heating bar is at least 600 mm off the floor.



CAUTION (BLOWER) To avoid overheating, do not cover the heating appliance.



Caution, hot surface.

CAUTION — Some parts of this product can become very hot and cause burns. Particular attention has to be given where children and vulnerable people are present.

Children of less than 3 years should be kept away unless continuously supervised.

Children aged from 3 years and less than 8 years shall only switch on/off the appliance provided that it has been placed or installed in its intended normal operating position and they have been given supervision or instruction concerning use of the appliance in a safe way and understand the hazards involved. Children aged from 3 years and less than

8 years shall not plug in, regulate and clean the appliance or perform user maintenance.

This appliance can be used by children aged from 8 years and above and persons with reduced physical, sensory or mental capabilities or lack of experience and knowledge if they have been given supervision or instruction concerning use of the appliance in a safe way and understand the hazards involved. Children shall not play with the appliance. Cleaning and user maintenance shall not be made by children without supervision.

This appliance should be plugged or connected, according to rules and standards in application, only by an authorized person.

A towel radiator must be used for the purpose for which it is intended and not as a table, chair, toy, ladder, etc.

It is protected from splashes of water, and can be installed within volumes 2 and 3 (see section 2.1) as long as the electrical controls are out of reach of anyone using the bath or shower. It must not be connected to ground.

The electricity supply must be protected by a residual current device with a maximum of 30mA, especially when installed in a room containing a bathtub or shower.

IMPORTANT If the power cable is damaged, for safety reasons it must be replaced by the manufacturer, the manufacturer's after-sales service department or a similarly qualified person.

IMPORTANT The heating appliance must not be placed underneath a power outlet.

IMPORTANT This appliance is not intended for use at altitudes exceeding 2000 m.

Before you perform any maintenance work, make sure you switch the blower off by pressing the remote control  button until the blower's on/off LED goes out. The blower then emits two audible signals.

This heating appliance is filled with a precise quantity of specific oil.

Any repair work requiring the oil tank to be opened should only be carried out by the manufacturer or their after-sales service department, which should also be contacted in the event of an oil leak.

When disposing of the heating appliance, comply with the regulations in force on the disposal of oil.

1.3 Overview of your towel radiator

Your towel radiator contains a circulating fluid that heats thanks to a heating element that is completely independent from the blower. This appliance is delivered ready for use.

It is plugged and filled with a high-performance thermal mineral oil before leaving the factory.

This fluid was specially designed for this use and requires no special maintenance.

As soon as the appliance is switched on, you will notice certain differences compared to a standard electric heating system:

- the electric heating element heats the fluid, which gradually and naturally starts circulating in your appliance;
- the properties of the fluid are such that it takes approximately ten minutes for the radiator to reach its optimum surface temperature, depending on the model and the room temperature when the appliance is switched on;
- this principle also ensures consistent and sustained heating even when the element is no longer powered.

This electric heating element is regulated by an infra-red receiver which also ensures the room remains at the desired temperature. This receiver is operated by the remote control supplied with your radiator.

However, to ensure that your appliance works efficiently, **you are advised not to cover it completely**. Doing so will increase the temperature and cause the internal circuit breaker to turn off the appliance.

RECOMMENDATIONS FOR USING APPLIANCES WITH A SPECIAL FINISH Of the various towel radiator surface finishes, chrome plating, stainless steel and aluminium feel hottest to the touch. To avoid any risk of burns, you are advised not to lean against the appliance when it is switched on.

1.4 Overview of the blower

Depending on the model, your towel radiator is fitted with a fan and heating element assembly which is referred to as a blower. The boost of additional heat allows you to raise the temperature in the room quickly.

You will be able to set two daily programmes P1 and/or P2 via the remote control. These programmes automatically switch on your radiator and/or blower boost every day at a set time and for a set amount of time (see chapter 3.1).

NOTE It is important to keep the blower air inlet and outlet clear.

IMPORTANT The blower on your towel radiator is fitted with a filter detector.

If the filter is missing or positioned incorrectly, the blower cannot function (see chapter 3.2).

1.5 Overview of the remote control

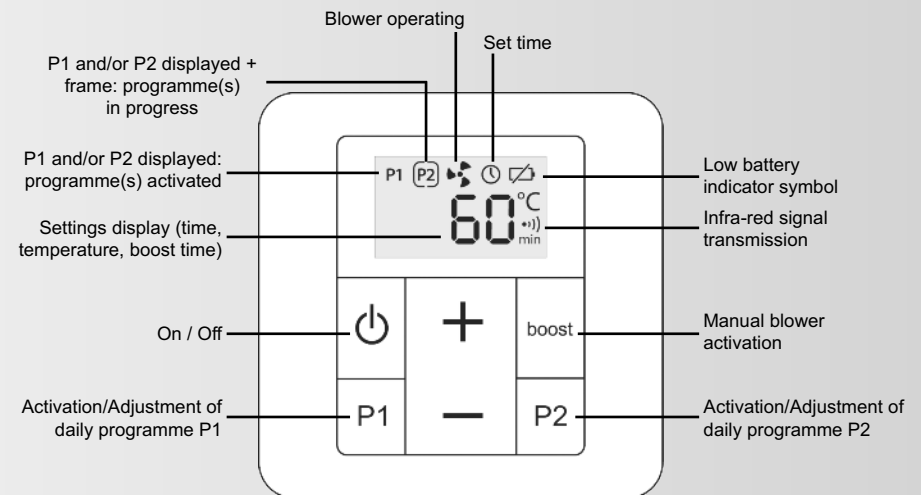

1.6 Starting the radiator, the blower and the remote control

The remote control centralises control of the radiator and the blower.

Activate the remote control by pressing and holding the on/off button. The blower then emits an audible signal.

The towel radiator and the blower, where present, are now ready to receive instructions from the remote control (see chapter 3.1).

2. Installing your towel radiator and its remote control

2.1 Warnings

The flexible cable supplied with your appliance is designed to be connected to the mains via a junction box that must be placed behind the appliance, with no need for a plug.

In a kitchen or bathroom, the junction box must be positioned at least 25 cm from the floor.

The appliance must be installed as described in this document and in accordance with the applicable European and French standards, including CEI 60364.7.701 and NF C15-100, as well as the rules of good professional practice.

For other countries (apart from France), the appliance must be installed in accordance with standards in force and with rules of good professional practice in the country of use.

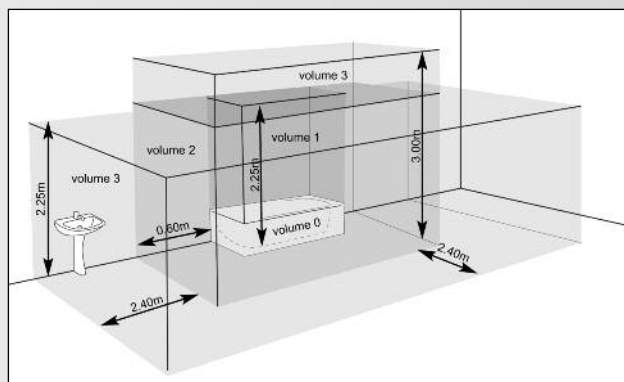

IMPORTANT The example shown only concerns a bathtub. For other bathroom fixtures, please consult your installer.

IMPORTANT The system must be fitted with an omnipolar circuit-breaker with a minimum contact opening of 3mm.

IMPORTANT Always turn off the electricity supply (circuit-breaker + pilot wire) before making any connections.

To ensure your system is safe (see figure ①):

- ensure that an area of at least 50 cm in front of the appliance is clear of objects which might hinder air circulation (furniture, chairs, etc.),
- ensure that the bottom of the appliance is positioned at least 23 cm above the floor,
- leave at least 10 cm between the top of the appliance and any shelf,
- use mounting screws suitable for your wall,
- do not expose the radiator to intense or prolonged humidity.

IMPORTANT This radiator must never be installed with its blower at the top (see figure ②).

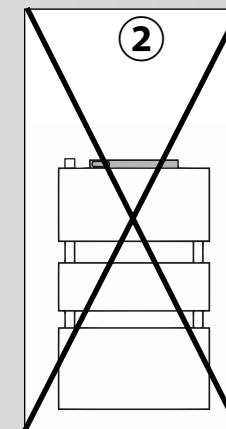
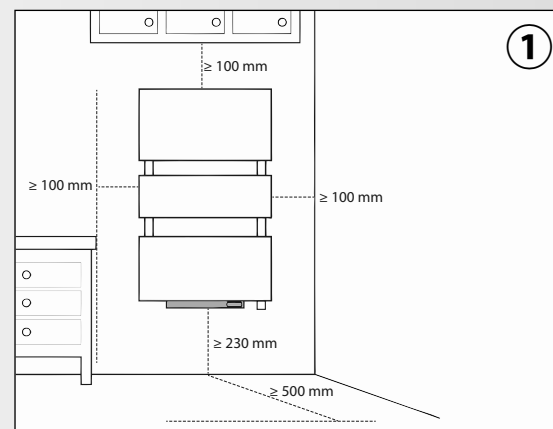

NOTE:

When installing your towel radiator, make sure it is not resting on the blower or on its infra-red receiver (see figure ③).

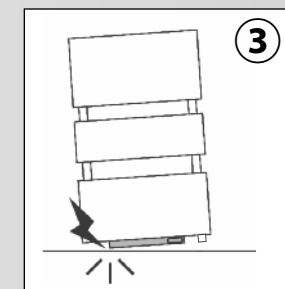

2.2 Choosing the position of your towel radiator

To get the most out of your appliance and enjoy the highest standards of comfort, we recommend that you install the appliance near places of high heat loss (windows, doors, etc.) wherever possible.

You will find a complete set of assembly instructions in your appliance's box.

2.3 Choosing the position of the remote control

The remote control must under all circumstances be situated in the same room as your towel radiator, with a maximum distance of 8m. You should preferably position the remote control in direct line of sight, uninterrupted by any obstacle (wall, furniture, etc.) to ensure that the infra-red signal is received correctly.

It can be secured to the wall or placed on the base provided (see chapter 3.1.1).

Before securing it in place, and after making the electrical connection of your towel radiator, run an operating test. Make sure there are no objects likely to disrupt signals between the remote control and the infra-red receiver on the towel radiator.

2.4 Connecting the appliance

The technical specifications of your radiator are shown on its nameplate.

Please note these down before installing it and before requesting any after-sales assistance.

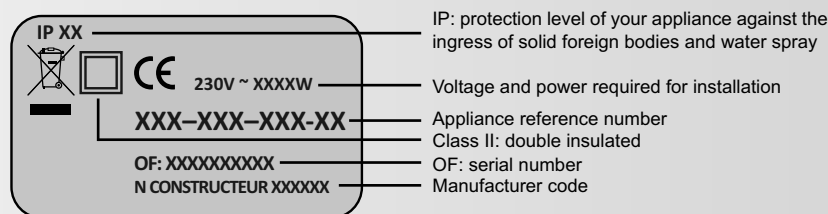

CLASS II CONNECTION (FRENCH MARKET):

When connecting the appliance to the mains, you must observe:

- the voltage indicated on the nameplate;
- conventional colour coding:
 - blue or grey: neutral
 - brown: live
 - black: pilot wire

CONNECTING PRINCIPLE WITH PILOT WIRE:

Your appliance is equipped with a pilot wire for connection to a pilot wire programming base unit (not supplied with the appliance).

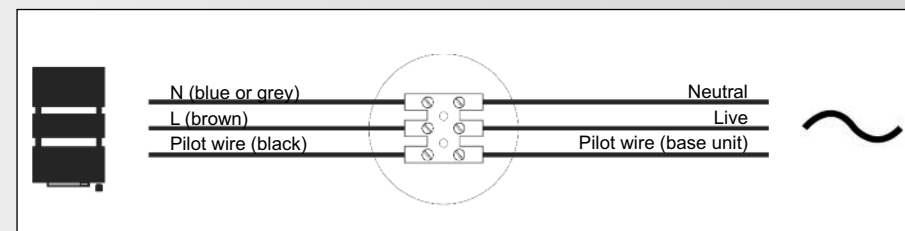

CONNECTING PRINCIPLE WITHOUT PILOT WIRE:

If the pilot wire is not connected, it must be insulated for safety reasons. Under no circumstances must it be connected to earth.

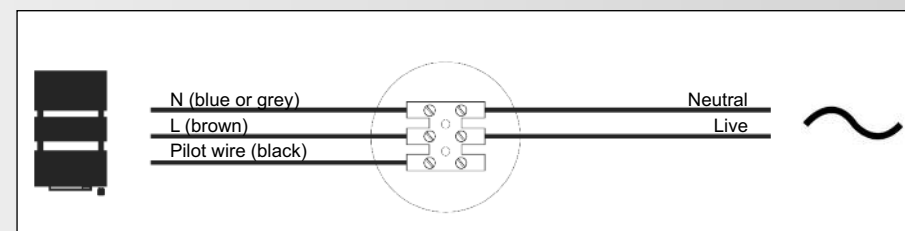

CONNECTION SYSTEM WITH MAINS PLUG READY-FITTED (CLASS I):

For other countries (apart from France), the appliance must be installed in accordance with standards in force and with rules of good professional practice in the country of use.

The flexible cable supplied with the appliance is designed to be connected to the mains via a plug.

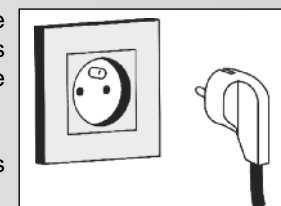

3. Use

3.1 Using the remote control

3.1.1 Commissioning

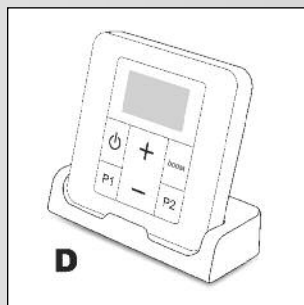
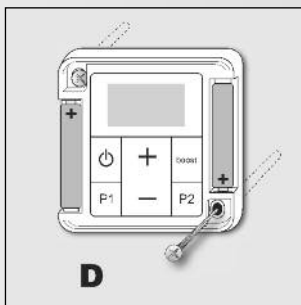
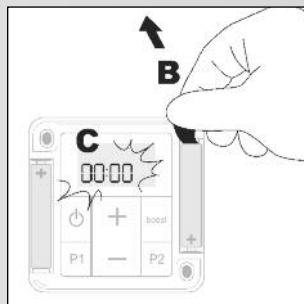
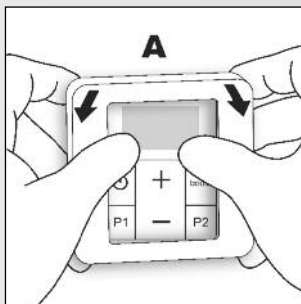

Pry off the frame (A). Remove the battery insulation tab and reposition the frame. After the start-up phase, the set time LED  is displayed and 00:00 blinks. Immediately press the + or - key to set the time on your remote control.



Press and hold the + or - key to speed up the process.

Once the time is set, wait approximately 10 seconds (or press the **P1** or **P2** key). The  is no longer displayed and the time has been set.

Please follow the instructions below in the event of an incorrect time setting.

SETTING THE TIME

The time can be set by following the procedure below:

- o Make sure the remote control is switched on.
- o Access the setting function by pressing and holding the **P1** and **P2** keys together.
- o The set time LED  is displayed and 00:00 blinks.
- o Set the time by pressing + or -. Press and hold the + or - key to speed up the process.
- o Once the time is set, wait approximately 10 seconds (or press the **P1** or **P2** key).
- o The  is no longer displayed and the time has been set.

REPLACING THE BATTERIES

When the low battery indicator light  is displayed, you have a few days to replace them (2x 1.5V alkaline batteries, type LR03 or AAA; we advise against using rechargeable batteries).

When the batteries are replaced, all the remote control parameters are saved (for instance: P1 and P2 programming) except for the time setting.

You should take the following precautions:

- ensure correct +/- polarity;
- take care when disposing of used batteries: protect the environment by disposing of them at an approved collection point.

3.1.2 Function description

SWITCHING THE REMOTE CONTROL ON AND OFF:

You can turn on (the blower emits an audible signal) or turn off (the blower emits two audible signals) the remote control by pressing and holding the  key (over two seconds).

The remote control must be turned off in order to access advanced settings (see chapter 3.4).



NOTE:

Switching off the remote control will put the blower on stand-by.

SWITCHING THE MANUAL BOOST ON AND OFF

Press the **BOOST** key to start the blower for a set amount of time (see chapter 3.3, parameter 0 to modify it). The blower Boost indicator stays on throughout the manual boost period.

Once the boost has started, you can adjust its operating time from between 15 to 120 minutes by pressing the **+** or **-** key repeatedly. You can stop it at any time simply by pressing the **BOOST** key.

The  symbol is displayed throughout the duration of the manual boost. The time remaining will scroll across the display until the end of the preset period.



NOTE:

The total continuous blower operating time cannot exceed 2 hours (i.e. 120 minutes). An automatic 5-minute pause is programmed after 2 hours of continuous operation. After this pause, the blower restarts. This automatic stopping does not modify the programme end time.



NOTE:

When a boost ends, your blower operates for about 5 seconds in order to remove the residual heat.

DESIRED TEMPERATURE ADJUSTMENT

You can adjust the desired setpoint temperature by pressing the **+** or **-** key on your remote control within a range of between 7 and 28°C.

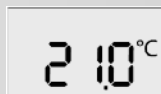

The desired temperature adjustment is impossible when a manual boost is in progress. If you wish to modify the temperature, stop the manual boost by pressing the **BOOST** key. Then set the desired temperature and restart the manual boost by pressing the **BOOST** key again.

DAILY PROGRAMMES P1 AND P2

When activated, functions P1 and P2 allow you to run one or two automatic programmes every day at the same time. The settings for P1 and P2 are independent.

Access the advanced settings of your remote control to decide whether to instruct the appliance to perform:

- a boost of the radiator alone (default setting),
- or a blower boost,
- or a radiator boost + blower boost.

The selected parameter will affect programmes P1 and P2 (see chapter 3.4, parameter 3).

The blower boost time and the radiator boost time can be modified (see chapter 3.4, parameters 1 and 2).

IMPORTANT Starting a manual boost while P1 and/or P2 are activated will not cancel the existing programming, which will take place as scheduled.

3.1.3 Setting a daily programme

A Press and hold **P1** or **P2** to access the start time setting of the selected programme.

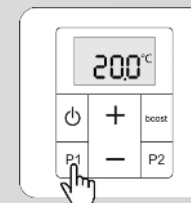

B Symbols P1 or P2 and  start to blink, and the start time of programme P1 or P2 is displayed.

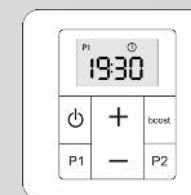

C The start time of programme P1 or P2 can be adjusted in 15-minute increments by pressing the **+** and **-** keys.

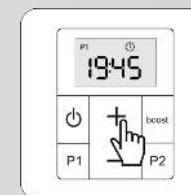

D Press **P1** or **P2** briefly to quit setting mode, or do not press any keys for 10 seconds to obtain the same result. The start time is saved and P1 or P2 is activated.



Press **P1** or **P2** briefly to activate/deactivate programme P1 or P2. Symbol P1 or P2 is displayed on the screen to indicate it has been activated.

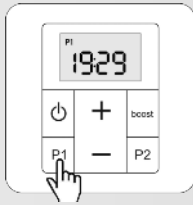

P1 activated

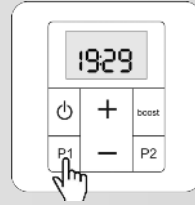

P1 non activated

A frame appears around symbol P1 or P2 when the programme start time is reached and it continues to be displayed throughout the duration of the programme.

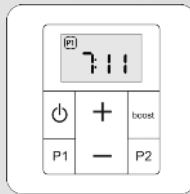

To suspend the programme while it is in progress, press **P1** or **P2** briefly. The frame around symbol P1 or P2 will disappear. The programme will continue to be repeated as usual over the following days.

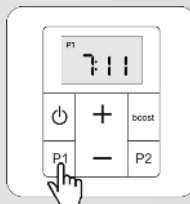

3.2 Using your towel radiator and blower

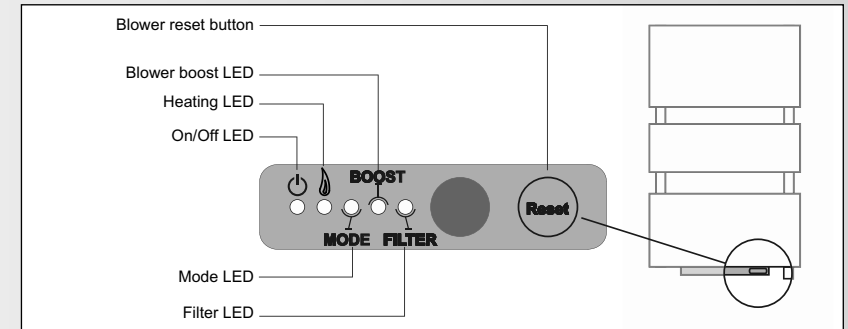

When the steady green **on/off** LED is on, it shows your appliance is running.

When the **heating indicator** LED lights up green, it shows that the radiator heating element is powered up.

When the **heating indicator** LED lights up red, it shows that an error has been detected on the temperature sensor (see page 46).

When the **steady green Mode indicator is on** it shows that:

- your appliance is not connected to a programming base unit;
- **or**, your appliance is controlled by a programming base unit and this is sending a Comfort mode command.

When the **Mode indicator is blinking green**, your appliance is controlled by a programming base unit and this is sending a command other than Comfort mode (Comfort -1°, Comfort -2°, Eco, Frost-free, Heating off).

When the **steady green Boost LED is on**, it shows your blower is heating.

When the **Boost LED is steady red**, it shows there is overheating or else a sensor malfunction on your blower (see page 46).

When the **Filter indicator is blinking red**, the filter is missing or positioned incorrectly.

When the **Filter indicator lights up steady red**, the filter needs cleaning (see chapter 4.2).

3.3 Temperature calibration

If after several days' operation of your radiator, you notice a discrepancy between the temperature observed in your room and the programmed temperature on the appliance, you can recalibrate the radiator in 0.5°C intervals, using the following procedure.

Access advanced settings (see next chapter). Press button **P2** several times to find the temperature settings calibration function.

1) The setting shows the existing calibration (**default 0.0°C**).

2) Measure the ambient temperature near the radiator with a reference thermometer. **NOTE:** your thermometer must be placed in the middle of the room, about 1.30 m above the floor, with no furniture between it and the radiator.

3) If the temperature measured differs from that indicated by your appliance, press the – or + keys to make them match.

EXAMPLE:

The reference temperature is 19° in your room, while the temperature setting on your remote control is 20°. Press the key twice - when you are in setting 4, until the display shows -1°C (**so 20-1=19°C**).

3.4 Advanced remote control settings (for advanced users)

Some of the remote control parameters can be adjusted. The following information will allow you to access these parameters and modify them according to your intended use.

Access to the parameter settings is made with the remote control switched off. If necessary, press and hold  to switch it off.

Once the remote control has been switched off, press and hold keys **P1** and **P2** together to access the settings menu. The following information will then be displayed on the remote control screen:

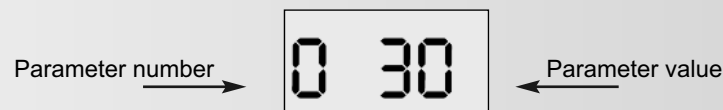

Press **P2** to access the next parameter. (0 → 1 → 2...)

Press **P1** to access the previous parameter. (2 → 1 → 0)

No	Parameter	Description	Default setting	Setting
0	Boost time	Adjustable from 15 to 120 minutes in 15-minute increments	30 minutes	Press the + or - key
1	Programme P1 time	Adjustable from 15 to 120 minutes in 15-minute increments	- If parameter 3 = 0 or 2: 30 minutes	Press the + or - key
			- If parameter 3 = 1: 60 minutes	
2	Programme P2 time	Adjustable from 15 to 120 minutes in 15-minute increments	- If parameter 3 = 0 or 2: 30 minutes	Press the + or - key
			- If parameter 3 = 1: 60 minutes	
3	Type of programme P1/P2	Value 0 (blower only), 1 (radiator on boost) or 2 (radiator on boost + blower)	2	Press the + or - key
4	Setpoint temperature calibration	Adjustable between -5.0°C to 5.0°C in 0.5°C increments	0,0°C	Press the + or - key
5	Room temperature calibration	Not available on this model	0	
6	Type of energy source	NEVER modify! *	1	
7	Default display	Value 0 (time) or 1 (setpoint temperature)	1	Press the + or - key
8	Version number display and reset	Reset to factory settings.	1.1	Press the + key for 10 seconds
		The time will have to be re-set.		
End	Quitting parameter settings display	Quit parameter setting menu		Press P2

* The remote control parameters are set according to the power supply of your towel radiator (hot water or electricity). We advise against modifying the default value.

4. Maintenance and troubleshooting tips

4.1 Routine maintenance operations

High-quality materials and surface treatment protect your appliance against corrosion and impacts.

To maximise the service life of your radiator, we recommend you take the following precautions:

- Never use abrasive or corrosive products on the outer surfaces of the appliance (except the electrical parts); use warm, soapy water.
- Use a soft, dry cloth without any solvents to clean the blower and the remote control.

4.2 Cleaning the filter

With time, the dust build-up may cause the filter situated at the rear of the blower to clog. Regular filter cleaning is therefore necessary for the blower to function correctly and efficiently.

After the blower has been running for around 70 hours, it shuts down automatically. The FILTER alarm indicator lights up to show that you need to clean the filter.

Pull out the filter situated at the rear of the blower and wash it in warm water (then leave to dry) or clean it with a vacuum cleaner.

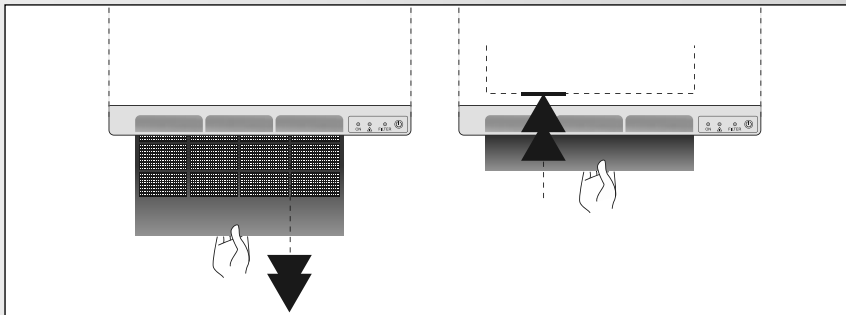

After cleaning replace the filter in its housing, and lock it into position. Press the Reset button on the blower for 5 seconds; the FILTER indicator goes out and the boost restarts if the blower was running before the filter was removed.



NOTE:

The blower will not restart if the filter is not removed for a period of at least 30 seconds.

4.3 Troubleshooting

Despite all our efforts in manufacturing our products, you may encounter some easy-to-solve operating failures. In this case, please consult the table below to find our suggested solution.

Nonetheless, should you fail to solve the problem encountered, please contact your supplier's after-sales service for assistance.



REMOTE CONTROL

Problem	Diagnosis	Steps to take	Restarting
No display.	Battery problem.	Replace the batteries.	See chapter 3.1.1
	The remote control is switched off.	Press and hold  .	
The time is blinking.	Time not set.	Set the time.	See chapter 3.1.1
The setpoint temperature does not match the temperature measured in the room.	There is an offset in the measurement taken by the temperature sensor.	Calibrate the remote control.	See chapter 3.4, parameter 4.

PILOT WIRE

Problem	Diagnosis	Steps to take	Restarting
The radiator no longer responds to the pilot wire commands.	The pilot wire may not be connected properly.	Check the connection of the pilot wire.	See chapter 2.4
The temperature in the room does not match the desired temperature level shown on the remote control.	The pilot wire may be connected to a programming base unit that takes precedence over the remote control.	Set the programming base unit to Comfort mode so that the desired temperature level of the remote control is taken into account.	See chapter 3.1.2

BLOWER

Problem	Diagnosis	Steps to take	Restarting
The BOOST indicator lights up RED.	The blower is overheating.	<ul style="list-style-type: none"> Turn off the blower with the  button on the remote control and check that the blower Boost indicator is off. Make sure there is no towel or other item blocking the air circulation in the blower. Check the condition of the filter and clean it if necessary. Reposition the filter correctly in its housing. 	<ul style="list-style-type: none"> Wait a few minutes, then press the blower Reset button for 5 seconds to reset it (the Boost indicator goes off). Turn your blower on again and check the Boost indicator is off. The blower is now ready to receive instructions from the remote control to restart (see chapter 3.1).
The heating indicator  lights up RED.	Temperature sensor problem.	Contact your installer.	
The blower stops and does not restart.	Timeout period.	Allow the blower to cool down.	See chapter 3.1.2
The blower does not start.	Loss of signal from the remote control.	Check the remote control signal: <ul style="list-style-type: none"> move the remote control or check the batteries or check if the remote control is working.. 	Test the reception.
	The blower is switched off.	Press the  button on the blower.	
	Electricity supply problem.	Check the electrical installation.	
The FILTER indicator is blinking.	There is no filter or it is positioned incorrectly.	Reposition the cleaned filter correctly in its seat, the FILTER LED will then be turned off.	The blower is now ready to receive instructions from the remote control to start (see chapter 3.1).

The FILTER LED lights up.	After approximately 70 hours of use, the FILTER LED lights up to indicate the filter requires cleaning.	<ul style="list-style-type: none"> Pull out the filter situated at the rear of the blower (see above) and wash it in warm water or clean it with a vacuum cleaner (at least 30 seconds). Reposition the filter, making sure the grille is facing up. 	Press the Reset button for 5 seconds to reset the blower and check that the FILTER indicator is off.
---------------------------	---------------------------------------------------------------------------------------------------------	------------------------------------------------------------------------------------------------------------------------------------------------------------------------------------------------------------------------------------------------------------------------------	------------------------------------------------------------------------------------------------------

TOWEL RADIATOR

Problem	Diagnosis	Steps to take	Restarting
The radiator does not heat.	The heating LED is off.	Check the remote control signal: <ul style="list-style-type: none"> move the remote control or check the batteries or check if the remote control is working. 	See chapters 2.3 and 3.1.1
		Press the  key to raise the desired temperature.	See chapter 3.1.2

5. Services and guarantee

After-sales service

If your towel radiator stops working or you require spare parts, contact your installer or dealer.

Prior to making contact and to ensure your problem is dealt with quickly and effectively, please make a note of:

- the details shown on the appliance nameplate (see chapter 2.4),
- the sales reference for your appliance shown on your dated purchase invoice,
- the remote control version number (see chapter 3.4, parameter 8).

Guarantee

(See general conditions of sale for your country)

The heating body of your electric radiator is guaranteed against manufacturing defects for five (5) years from the date of purchase, while the other components are guaranteed for two (2) years.

It complies with the EMC Directive: 2014/30/EU regarding electromagnetic compatibility of equipment, with Low Voltage directive: 2014/35/EU regarding electrical equipment designed for use within certain voltage limits, and with European standards EN 60.335.1, EN 60.335.2.43 and EN 60.335.2.30, and subsequent amendments.

Guarantee exclusions

The guarantee shall not apply if the appliance is installed, used or maintained in a way that does not comply with standards in force in the relevant country, good professional practice, or the manufacturer's instructions.

For all other questions regarding the guarantee, please contact your installer or dealer.

Environmental regulations

RoHS: complies with Directive 2011/65/EU

WEEE: complies with Directive 2012/19/EU

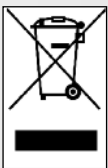

Disposal of end-of-life electrical and electronic appliances.

This symbol indicates that this product should not be disposed of with household waste. It must be taken to a suitable collection point to be recycled. By disposing of this product correctly, you will help prevent potential negative consequences for the environment and human health.

1 Uitleg

1.1 Inleiding	50
1.2 Waarschuwingen	50
1.3 Presentatie van uw handdoekradiator	52
1.4 Presentatie van de blazer	53
1.5 Presentatie van de afstandsbediening	54
1.6 Inschakeling van de radiator, de blazer en de afstandsbediening	54

2 De handdoekradiator en de afstandsbediening installeren

2.1 Waarschuwingen	55
2.2 Een plaats kiezen voor de handdoekradiator	57
2.3 De plaats van de afstandsbediening kiezen	57
2.4 Het toestel aansluiten	57

3 Gebruik

3.1 De afstandsbediening gebruiken	59
3.2 Gebruik van de handdoekradiator en de blazer	64
3.3 Temperatuurijsing	65
3.4 Geavanceerde instellingen voor de afstandsbediening	65

4 Aanbevelingen voor het onderhoud en het verhelpen van storingen

4.1 Dagelijks onderhoud	67
4.2 Reiniging van het filter	67
4.3 Probleemoplossing	68

5 Service en garantie

71

1. Uitleg

1.1 Inleiding

Geachte Mevrouw, Mijnheer,

Hartelijk dank dat u hebt gekozen voor deze handdoekradiator.

De radiator is met de grootst mogelijke zorg ontwikkeld in overeenstemming met onze kwaliteitsnormen en wij wensen u dan ook veel plezier met uw toestel. Om volledig te kunnen genieten van alle mogelijkheden die het toestel biedt, verzoeken wij u deze instructies zorgvuldig te lezen en bij uw toestel te bewaren.

Bedankt voor uw vertrouwen.

1.2 Waarschuwingen



OPGELET Om gevaarlijke situaties voor zeer jonge kinderen te voorkomen wordt aangeraden deze handdoekradiator zodanig te plaatsen dat de onderste verwarmingsstang zich minstens 600 mm boven de vloer bevindt.



OPGELET (BLAZER) Om oververhitting te voorkomen het verwarmingstoestel niet bedekken.



Opgelet! Zeer heet oppervlak. Caution, hot surface.

OPGELET — bepaalde onderdelen van dit product kunnen zeer heet worden en brandwonden veroorzaken. Let met name op bij de aanwezigheid van kinderen en kwetsbare personen.

Aangeraden wordt om kinderen jonger dan 3 jaar op afstand te houden wanneer zij niet doorlopend onder toezicht staan.

Kinderen tussen 3 en 8 jaar mogen uitsluitend het apparaat in- en uitschakelen indien het apparaat op een normale veilige plek is geplaatst of geïnstalleerd en indien deze kinderen onder toezicht staan of indien zij instructies hebben gekregen over een veilig gebruik van het apparaat

en zij de mogelijke gevaren goed begrijpen. Kinderen tussen 3 en 8 jaar mogen het apparaat niet aansluiten, instellen of reinigen en geen onderhoud uitvoeren.

Dit apparaat kan worden gebruikt door kinderen in de leeftijd van minimaal 8 jaar en door personen met een verminderde sensorische of mentale capaciteit of personen zonder ervaring of kennis, indien zij goed onder toezicht staan of als er instructies voor het veilige gebruik van het apparaat zijn gegeven en de mogelijke risico's goed zijn begrepen. Kinderen mogen niet met het apparaat spelen. Het reinigen en het onderhoud door de gebruiker mogen niet zonder toezicht door kinderen worden uitgevoerd.

Dit apparaat mag uitsluitend door een ervaren persoon worden aangesloten of bevestigd, volgens de geldende regels en normen.

De handdoekradiatoren dienen gebruikt te worden voor het doel waarvoor zij bestemd zijn en dus niet om er iets op te plaatsen of als stoel, om te spelen, als ladder, enz.

De apparaat valt onder klasse II. Het is beschermd tegen spattend water. De installatie moet conform de van kracht zijnde normen en de regels van de kunst van het land zijn waarin het apparaat wordt gebruikt.

De elektrische voeding moet worden beschermd door een aardlekschakelaar voor maximaal 30 mA, met name bij installatie in een ruimte met een bad of een douche.

BELANGRIJK Als de stroomkabel is beschadigd, moet deze, om gevaarlijke situaties te voorkomen, worden vervangen door de fabrikant, door zijn after-sales-service of door personen met vergelijkbare kwalificaties.

BELANGRIJK Het verwarmingstoestel mag niet direct onder een stopcontact worden geplaatst.

BELANGRIJK Dit apparaat is niet bedoeld om op meer dan 2000 m. hoogte te worden gebruikt.

Zorg ervoor dat de blazer voor aanvang van onderhoudswerkzaamheden wordt uitgeschakeld door op de knop  te drukken tot het controlelampje aan/uit van de blazer uit gaat. De blazer laat dan twee geluidssignalen horen.

Dit verwarmingstoestel is gevuld met een nauwkeurige hoeveelheid speciale olie.

Reparaties waarvoor het oliereservoir moet worden geopend, mogen slechts door de fabrikant worden uitgevoerd of door zijn after-sales-service die gewoonlijk dient te worden geïnformeerd bij olielekkage.

Neem de voorschriften in acht betreffende het verwijderen van olie als het verwarmingstoestel wordt afgedankt.

1.3 Presentatie van uw handdoekradiator

Uw handdoekradiator bevat een hydroactieve vloeistof die opwarmt dankzij een weerstand die volkomen onafhankelijk is van de blazer. Dit toestel wordt klaar voor gebruik geleverd.

Het wordt in de fabriek afgedicht en gevuld met een hoogwaardige thermische minerale olie.

Deze vloeistof, die speciaal voor dit gebruik is ontwikkeld, heeft geen bijzonder onderhoud nodig.

Vanaf het moment dat het toestel warm wordt, zult u andere verschijnselen waarnemen dan bij een conventionele elektrische verwarming:

- de elektrische weerstand verwarmt de vloeistof geleidelijk en deze gaat op natuurlijke wijze binnenin de radiator circuleren;
- de eigenschappen van de vloeistof zorgen ervoor dat de oppervlaktetemperatuur van de radiator pas na ongeveer 10 minuten een optimaal niveau bereikt. Deze tijd varieert per model en is afhankelijk van de kamertemperatuur in de ruimte als het toestel wordt aangezet;
- door deze werking wordt de constantheid en de duur van de afgegeven warmte gegarandeerd, zelfs als de weerstand niet meer wordt gevoed.

Deze elektrische weerstand wordt geregeld door een infrarood ontvanger die ook zorgt voor handhaving van de gewenste temperatuur in de ruimte. Deze ontvanger wordt aangestuurd door de afstandsbediening die met uw radiator is meegeleverd.

Om de doeltreffende werking van het toestel te garanderen **wordt echter aanbevolen het toestel niet volledig te bedekken**. Als deze aanbeveling niet wordt gevolgd, kan door de stijging van temperatuur en de interne stroomblokkering de werking worden onderbroken.

AANBEVELING VOOR HET GEBRUIK VAN TOESTELLEN MET EEN SPECIALE AFWERKING Wat de oppervlakte van de handdoekradiatoren betreft, voelen bepaalde toestellen warmer aan bij aanraking. Dit geldt met name voor toestellen die zijn afgewerkt met chroom, roestvrijstaal of aluminium. Om het gevaar van verbranding te vermijden adviseren wij u niet tegen de voorkant van het toestel te leunen als het aan is.

1.4 Presentatie van de blazer

Uw handdoekradiator is, afhankelijk van het model, uitgerust met een gecombineerde ventilator + verwarmingsweerstand, 'blazer' genaamd. Dankzij de extra warmtetoevoer, 'boost' genaamd, kunt de kamertemperatuur in uw ruimte snel verhogen.

U kunt twee dagprogramma's, P1 en/of P2, instellen met behulp van de afstandsbediening. Met deze programma's kunt u de gedwongen inschakeling van uw radiator en/of blazer dagelijks op een bepaald tijdstip en voor een bepaalde duur (zie hoofdstuk 3.1) activeren.

OPMERKING De luchtinlaat en -uitlaat van de blazer mogen beslist niet worden belemmerd.

BELANGRIJK De blazer van uw handdoekradiator is voorzien van een detectie "aanwezigheid filter".

Als er geen filter aanwezig is of als het niet goed is geplaatst, kan de blazer niet functioneren (zie hoofdstuk 3.2.2).

1.5 Presentatie van de afstandsbediening

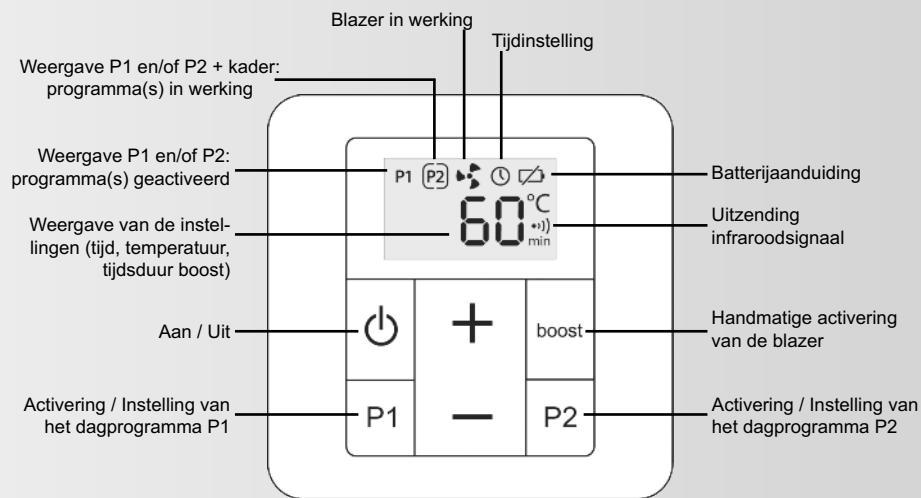

1.6 Inschakeling van de radiator, de blazer en de afstandsbediening

Het aan- en uitzetten van de radiator en van de blazer wordt gecentraliseerd door een afstandsbediening.

Activeer de afstandsbediening door eenmaal lang de schakelaar aan/uit in te drukken. De blazer laat dan een geluidssignaal horen.

De handdoekradiator en de blazer, indien aanwezig, zijn vanaf dat moment klaar om instructies van de afstandsbediening te ontvangen (zie hoofdstuk 3.1).

2. De handdoekradiator en de afstandsbediening installeren

2.1 Waarschuwingen

De flexibele, oorspronkelijk gemonteerde kabel is bestemd voor aansluiting op het stroomnet door middel van een stekker.

In een keuken of in een badkamer dient de contactbehuizing op een afstand van minstens 25 cm boven de vloer te worden geplaatst.

De installatie moet behalve aan de voorschriften van deze gebruiksaanwijzing, ook voldoen aan de Europese en Franse normen, zoals IEC 60364.7.701 en NF C15-100, evenals aan de erkende technische regels.

Buiten Frankrijk moet de installatie voldoen aan de geldende normen en de erkende technische regels van het land waar het toestel in gebruik wordt genomen.

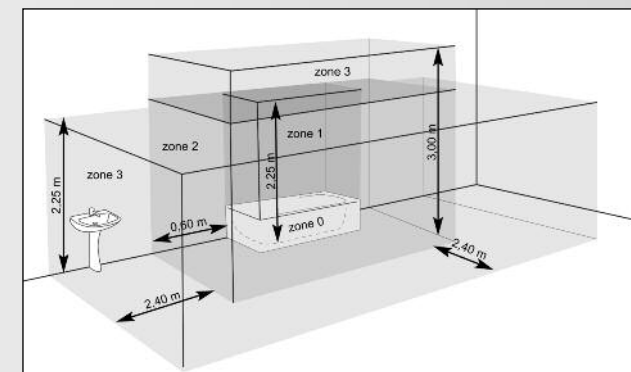

BELANGRIJK Het hier getoonde voorbeeld heeft slechts betrekking op een bad. Voor badkamers die anders zijn uitgerust, dient u uw installateur te raadplegen.

BELANGRIJK De installatie moet voorzien zijn van een omnipolaire stroomonderbreker met een contactopening van minimaal 3 mm

**OPGELET**

Sluit altijd de elektrische voeding af (stroomonderbreker + stuurdraad) voor u tot aansluiting overgaat.

Om de veiligheid van de installatie te garanderen dient u (zie figuur ①):

- plaats alle objecten (meubels, stoelen, enz.) minimaal ongeveer 50 cm van de voorkant van het toestel om de luchtcirculatie te bevorderen;
- plaats de onderkant van het toestel minimaal 23 cm boven de vloer;
- laat een ruimte van 10 cm vrij tussen de bovenkant van het toestel en een tablet;
- gebruik montagesystemen die geschikt zijn voor de beoogde wand;
- stel de radiator niet bloot aan intensieve of langdurige omgevingsvochtigheid.

BELANGRIJK Deze radiator mag nooit worden geïnstalleerd met de blazer naar boven (zie figuur ②).

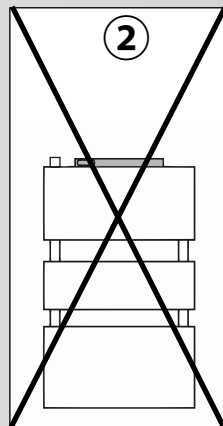
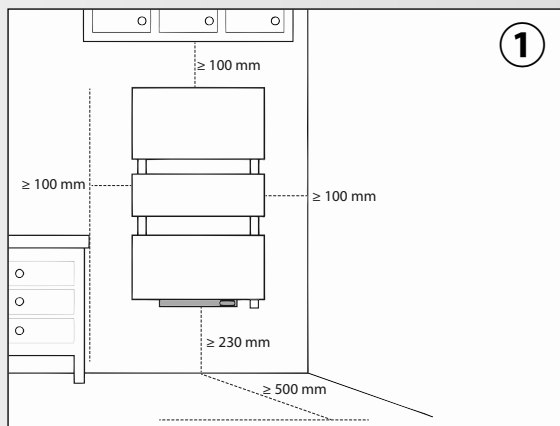
**LET OP:**

Laat de handdoekdroger bij plaatsing niet op de blazer of op de infrarood ontvanger rusten (zie figuur ③).

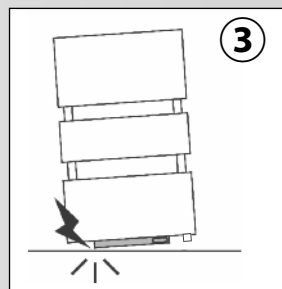
**2.2 Een plaats kiezen voor de handdoekradiator**

Om volledig te kunnen genieten van het toestel en voor het meeste comfort raden wij het aan installeer het toestel, indien mogelijk, in de buurt van plaatsen waar sprake is van veel warmteverlies (ramen, deuren, enz.).

In de verpakking van het toestel vindt u een volledige montagehandleiding.

2.3 De plaats van de afstandsbediening kiezen

De afstandsbediening moet beslist in dezelfde ruimte worden geplaatst als de handdoekdroger, op een afstand van maximaal 8 m van de handdoekdroger. De afstandsbediening moet bij voorkeur in een directe lijn en zonder obstakel (wand, meubels, enz.) worden geplaatst om een goede ontvangst van het infraroodsignaal te garanderen.

Hij kan bevestigd worden aan de muur of op de meegeleverde steun (zie hoofdstuk 3.1.1). Controleer de werking van de handdoekdroger vóór de definitieve bevestiging en nadat het aangesloten is op de elektriciteit. Zorg er bij deze test voor dat de overbrenging tussen de afstandsbediening en de infrarood ontvanger van de handdoekradiator door geen enkel voorwerp wordt belemmerd.

2.4 Het toestel aansluiten

De technische kenmerken van het toestel staan op het kenplaatje.

Neem hiervan kennis vóór de installatie en bij al uw vragen aan de after-sales-service.

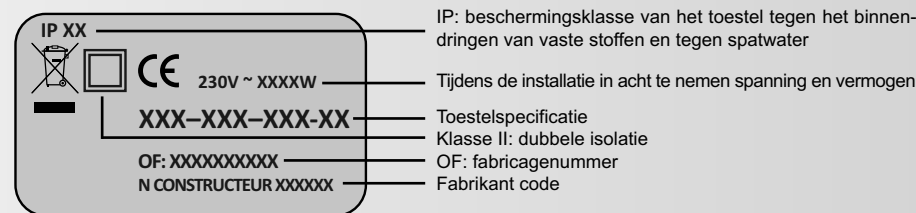
**KLASSE II-AANSLUITING (FRANSE MARKT):**

De aansluiting op het stroomnet dient te worden uitgevoerd met inachtneming van het volgende:

- de op het kenplaatje aangeduide spanning;
- de gebruikelijke kleuren:
 - blauw of grijs: nul
 - bruin: fase
 - zwart: stuurdraad

AANSLUITPRINCIPE MET STUURDRAAD:

Uw toestel is uitgerust met een stuurdraad waarmee het verbonden kan worden met een programmeercentrale met stuurdraad (niet meegeleverd).

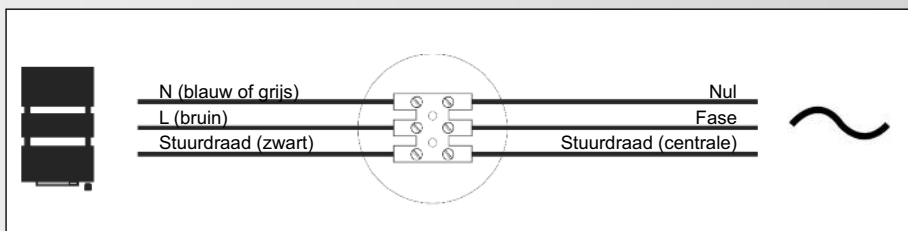

AANSLUITPRINCIPE ZONDER STUURDRAAD:

Indien de stuurdraad niet is aangesloten, dient deze uit het oogpunt van veiligheid te worden geïsoleerd. De stuurdraad mag in geen geval op de aarding worden aangesloten.

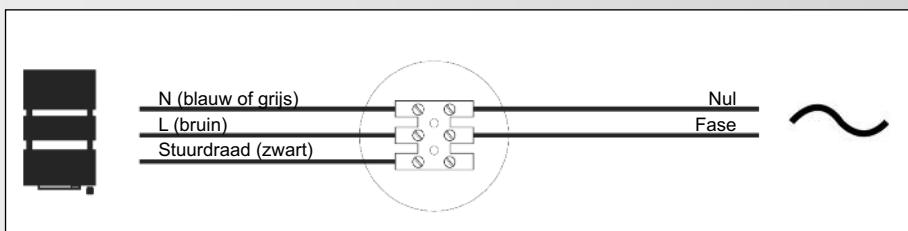

AANSLUITPRINCIPE MET OORSPRONKELIJK GEMONTEERDE STEKKER (KLASSE I):

Buiten Frankrijk moet de installatie voldoen aan de geldende normen en de erkende technische regels van het land waar het toestel in gebruik wordt genomen.

De flexibele, oorspronkelijk gemonteerde kabel is bestemd voor aansluiting op het stroomnet door middel van een stekker.

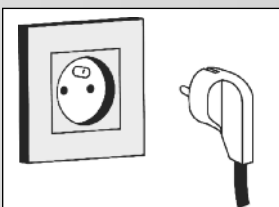

3. Gebruik

3.1 De afstandsbediening gebruiken

3.1.1 Ingebruikstelling

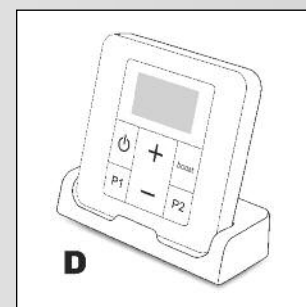
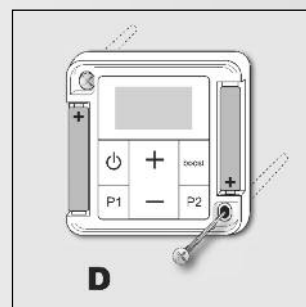
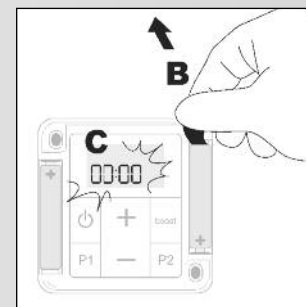
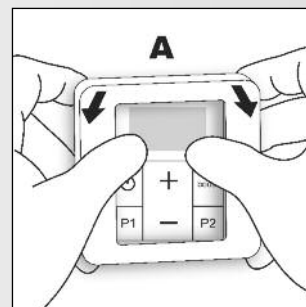

Lijst verwijderen door deze door indrukken omhoog te laten komen (A). Vervolgens het activeringslipje van de batterijen verwijderen en de lijst terugplaatsen.

Na een opstartfase wordt het teken voor de tijdinstelling weergegeven en knipperen de cijfers 00:00. Druk direct op de toetsen + of - om de tijd van de afstandsbediening gelijk te zetten.

Door de toetsen + of - lang in te drukken kunt u het instellen versnellen.



Wacht na het instellen ongeveer 10 seconden (of druk op de toetsen **P1** of **P2**).

De weergave verdwijnt en de tijd is geregistreerd.

Gelieve bij vergissingen tijdens het instellen van de tijd onderstaande instructies te volgen.

TIJDINSTELLING

De tijd kan worden ingesteld door de volgende procedure te volgen:

- o Controleer of de afstandsbediening aan is.
- o Ga naar de instelling door de toetsen **P1** en **P2** lang en gelijktijdig in te drukken.
- o Het teken voor de tijdstelling  wordt weergegeven en de cijfers 00:00 knipperen.
- o Stel de tijd in door op + of - te drukken. Door de toetsen + of - lang in te drukken kunt u het instellen versnellen.
- o Wacht na het instellen ongeveer 10 seconden (of druk op de toetsen **P1** of **P2**).
- o De weergave  verdwijnt en de tijd is geregistreerd.

DE BATTERIJEN VERVANGEN

Als de batterijaanduiding  verschijnt, heeft u enkele dagen om deze te vervangen (2 alkaline batterijen van 1,5V, type LR03 of AAA; het gebruik van oplaadbare batterijen wordt afgeraden).

Tijdens het vervangen van de batterijen worden de instellingen van de afstandsbediening bewaard (voorbeeld: de programmeringen P1 en P2) met uitzondering van de tijdstelling.

Neem de volgende voorzorgsmaatregelen:

- let op de +/- polen;
- gooi gebruikte batterijen niet zomaar weg (met het oog op het milieu moet u gebruikte batterijen naar een verzamelpunt brengen).

3.1.2 Beschrijving van de functies

DE AFSTANDSBEDIENING AAN/UIT ZETTEN:

U kunt de bediening aanzetten (de ontvanger geeft een geluidssignaal) of uitzetten (de ontvanger laat twee geluidssignalen klinken) door lang eenmaal op de toets  te drukken (meer dan 2 seconden).

De afstandsbediening moet uitgeschakeld zijn om toegang te krijgen tot de geavanceerde instellingen (zie hoofdstuk 3.4).



LET OP:

Als de afstandsbediening wordt uitgeschakeld, wordt de blazer in de waakstand gezet.

DE HANDMATIGE BOOST AAN-/UITZETTEN

Met een druk op de toets **BOOST** kunt u de blazer gedurende een vooraf ingestelde tijd aanzetten (zie hoofdstuk 3.4, instelling 0 om deze aan te passen). Het controlelampje Boost van de blazer brandt gedurende de hele tijdsduur van de handmatige boost.

Als de boost aan staat, kunt u deze tijd met 15 tot 120 minuten aanpassen door achtereenvolgens op de toetsen + of - te drukken. U kunt de boost elk moment onderbreken door de toets **BOOST** in te drukken.

Het symbool  verschijnt gedurende de hele duur van de handmatige boost. De resterende tijd wordt weergegeven en zichtbaar tot aan het einde van de ingestelde tijd.



LET OP:

De totale ononderbroken werkingstijd van de blazer is maximaal 2 uur (120 minuten). Na 2 uur continu in werking te zijn geweest, wordt de blazer door een automatische onderbreker 5 minuten stilgezet. Na deze onderbreking gaat de blazer weer aan. Door deze automatische stop verandert de eindtijd van de programma's niet.



LET OP:

Aan het eind van een boost duurt het ongeveer 5 seconden voordat de blazer definitief stopt om de restwarmte af te voeren.

DE GEWENSTE TEMPERATUUR INSTELLEN

U kunt de gewenste temperatuur instellen door de toetsen + of - van uw afstandsbediening in te drukken op een schaal van 7 tot 28° C.

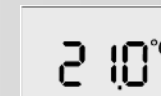

De instelling van de gewenste temperatuur is niet mogelijk als de handmatige boost in werking is. Zet, indien u de temperatuur wil aanpassen, de boost stil door de toets **BOOST** in te drukken. Stel vervolgens de gewenste temperatuur in en start de handmatige boost weer op door de toets **BOOST** nogmaals in te drukken.

DAGPROGRAMMA'S P1 EN P2

Als de functies P1 en P2 geactiveerd zijn, kunt u hiermee dagelijks op dezelfde tijd een of twee automatische programma's opstarten. P1 en P2 kunnen onafhankelijk van elkaar worden ingesteld.

Met de geavanceerde instellingen van uw afstandsbediening kunt u naar keuze het volgende in werking zetten:

- alleen de geforceerde inschakeling van de radiator (standaardprogrammering);
- of een blazer boost;
- of geforceerde inschakeling van de radiator + een blazer boost

De geselecteerde instelling werkt voor de programma's P1 en P2 (zie hoofdstuk 3.4, parameter 3).

De duur van de blazer boost bij geforceerde inschakeling kan worden aangepast (zie hoofdstuk 3.4, parameter 1 en 2).

BELANGRIJK Door het opstarten van een handmatige boost terwijl P1 en/of P2 actief zijn worden de bestaande programmeringen niet beëindigd. Ze verlopen dus als voorzien.

3.1.3 Een dagprogramma instellen

A Door **P1** of **P2** lang ingedrukt te houden kan de starttijd van het geselecteerde programma worden ingesteld.



B De symbolen P1 of P2 en  gaan knipperen en de starttijd van het programma P1 of P2 wordt weergegeven.

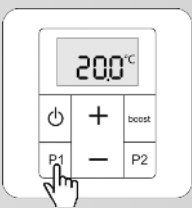

C De starttijd van het programma P1 of P2 kan met intervallen van 15 minuten worden aangepast door de toetsen + en - in te drukken .

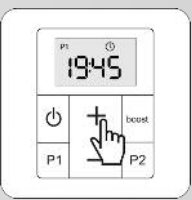

D Door kort op **P1** of **P2** te drukken of gedurende 10 seconden geen toets in te drukken, kunt u het instellen verlaten. De starttijd wordt opgeslagen en P1 of P2 is geactiveerd.



Door **P1** of **P2** kort in te drukken kunt u het programma P1 of P2 activeren/deactiveren. De weergave van symbool P1 of P2 geeft aan dat het programma is geactiveerd.

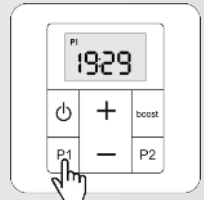

P1 geactiveerd

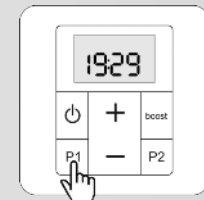

P1 niet geactiveerd

Er verschijnt een kader rond het symbool P1 of P2 als de starttijd van het programma is aangebroken en dit wordt weergegeven tijdens de gehele duur van het programma.

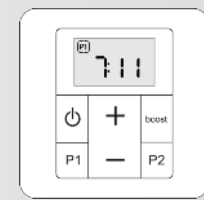

Om het programma tijdens de werking te onderbreken, moet **P1** of **P2** kort worden ingedrukt. Het kader om het symbool P1 of P2 verdwijnt. Het programma zal de volgende dagen normaal worden herhaald.

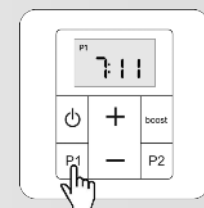

3.2 Gebruik van de handdoekradiator en de blazer

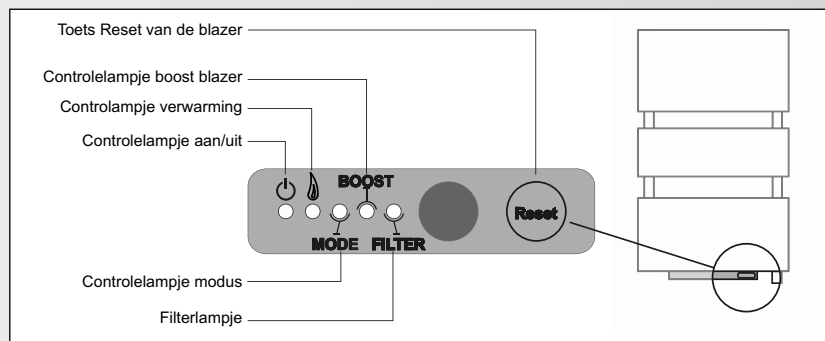

Als het **controlelampje aan/uit**  **continu groen brandt**, geeft het aan dat uw toestel in bedrijf is.

Als het **controlelampje verwarming**  **groen brandt**, geeft het aan dat de verwarmingsweerstand wordt gevoed.

Als het **controlelampje verwarming**  **rood brandt**, geeft het aan dat er een fout in de regelingsvoeler is gedetecteerd (zie pagina 69).

Als het **controlelampje Modus continu groen brandt**, geeft het aan:

- dat uw toestel niet is verbonden met een programmeercentrale;
- **of** dat uw toestel wordt aangestuurd door een programmeercentrale en dat deze een Comfort-modus order uitzendt.

Als het **controlelampje Modus groen knippert**, geeft het aan dat uw apparaat wordt aangestuurd door een programmeercentrale en dat deze een andere order dan Comfort-modus uitzendt (Comfort -1°, Comfort -2°, Eco, Vorstvrij, Verwarmingsstop).

Als het **controlelampje Boost continu groen brandt**, geeft het aan dat uw blazer verwarmt.

Als het **controlelampje Boost continu rood brandt**, duidt dit op oververhitting of op een fout van de voeler van uw blazer (zie pagina 69).

Als het **controlelampje Filter rood knippert**, geeft het aan dat het filter niet aanwezig is of niet goed op de blazer is geplaatst.

Als het **controlelampje Filter continu rood brandt**, geeft het aan dat het filter gereinigd moet worden (zie hoofdstuk 4.2).

3.3 Temperatuurijking

Als u na enkele dagen merkt dat er een verschil is tussen de temperatuur die in uw vertrek wordt geconstateerd en de temperatuur die op het toestel is geprogrammeerd, kunt u de radiator kalibreren met intervallen van 0,5°C door de volgende procedure te volgen.

Ga naar de geavanceerde instellingen (zie volgende hoofdstuk). Druk enkele keren op de toets **P2** om de functie ijking van de gewenste temperatuur te bereiken.

1) De instelling geeft de bestaande ijking weer (**standaard 0,0°C**).

2) Meet de omgevingstemperatuur in de nabijheid van een radiator met behulp van een referentiethermometer. **NOOT:** uw thermometer moet zich in het centrum van het vertrek bevinden, op ongeveer 1m30 hoogte, zonder tussenplaatsing van meubels tussen de thermometer en de radiator.

3) Druk, als de temperatuur afwijkt van de temperatuur aangegeven op het toestel, op de toetsen - of + om ze met elkaar overeen te laten komen.

VOORBEELD:

U meet 19° in uw vertrek terwijl de gewenste temperatuur die is ingesteld op uw afstandsbediening 20° bedraagt. Druk twee keer op de toets - als u in instelling 4 bent, totdat de afstandsbediening -1°C weergeeft (**ofwel 20-1=19°C**).

3.4 Geavanceerde instellingen voor de afstandsbediening (voor ervaren gebruikers)

Bepaalde instellingen van uw afstandsbediening kunnen worden aangepast. Met onderstaande gegevens heeft u toegang tot deze parameters en u kunt ze aanpassen aan uw behoefte.

Om toegang te hebben tot de instelling moet de afstandsbediening uit staan.

Druk zo nodig eenmaal lang op  om de afstandsbediening uit te zetten.

Als de afstandsbediening uit staat, krijgt u toegang tot het menu door **P1** en **P2** lang en gelijktijdig in te drukken. Op de afstandsbediening wordt dan onderstaande informatie weergegeven:

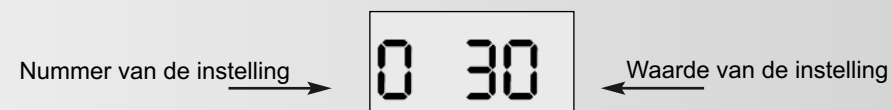

Druk **P2** in om naar de volgende instelling te gaan. (0 → 1 → 2...)
Druk **P1** in om naar de vorige instelling terug te keren. (2 → 1 → 0)

Nr	Instelling	Omschrijving	Standaardwaarde	Afstelling
0	Duur van de boost	Instelbaar van 15 tot 120 minuten met intervallen van 15 minuten	30 minuten	Toets + of - indrukken
1	Duur van het programma P1	Instelbaar van 15 tot 120 minuten met intervallen van 15 minuten	- Bij instelling 3 = 0 of 2: 30 minuten	Toets + of - indrukken
			- Bij instelling 3 = 1: 60 minuten	
2	Duur van het programma P2	Instelbaar van 15 tot 120 minuten met intervallen van 15 minuten	- Bij instelling 3 = 0 of 2: 30 minuten	Toets + of - indrukken
			- Bij instelling 3 = 1: 60 minuten	
3	Programmatype P1/P2	Waarde 0 (alleen blazer), 1 (geforceerde inschakeling van de radiator), of 2 (geforceerde inschakeling van de radiator + blazer)	2	Toets + of - indrukken
4	IJking gewenste temperatuur	Instelbaar van -5,0°C tot 5,0°C met intervallen van 0,5°C	0,0°C	Toets + of - indrukken
5	IJking kamertemperatuur	Niet beschikbaar op dit model	0	
6	Energietype	NOOIT wijzigen! *	1	
7	Standaardweergave	Waarde 0 (tijd) of 1 (gewenste temperatuur)	1	Toets + of - indrukken
8	Weergave versienummer en reset	Terug naar fabrieksinstellingen.	1.1	Toets + 10 sec indrukken
		De tijd moet opnieuw worden ingesteld.		
End	Weergave instellingen verlaten	Instellingen verlaten		P2 indrukken

* De afstandsbediening is ingesteld volgens de voeding van uw handdoekdroger (warm water of elektrisch). Het wordt afgeraden de standaardwaarde te wijzigen.

4. Aanbevelingen voor het onderhoud en het verhelpen van storingen

4.1 Dagelijks onderhoud

De keuze van het beste materiaal en de kwaliteit van de oppervlaktebehandeling beschermen het toestel tegen corrosie en schokken.

Voor een optimale bedrijfsduur van uw radiator bevelen wij u aan onderstaande adviezen te volgen:

- Gebruik voor de reiniging van de buitenkant (zonder de elektrische delen) geen schuurmiddelen of bijtende middelen, maar een eenvoudig lauw sopje.
- Gebruik voor de reiniging van de blazer en de afstandsbediening een zachte, droge doek zonder oplosmiddel.

4.2 Reiniging van het filter

Na verloop van tijd kan het opgehoopte stof dichtslibbing veroorzaken van het filter dat aan de achterkant van de blazer is bevestigd. Om een correcte werking van de blazer te garanderen, dient het filter dus regelmatig gereinigd te worden.

Nadat de blazer ongeveer 70 uur in werking is geweest, stopt hij automatisch. Het alarmlampje FILTER gaat branden om aan te geven dat het filter gereinigd moet worden.

Haal het filter aan de achterkant van de blazer weg en reinig het met lauw water (vervolgens laten drogen) of met behulp van een stofzuiger.

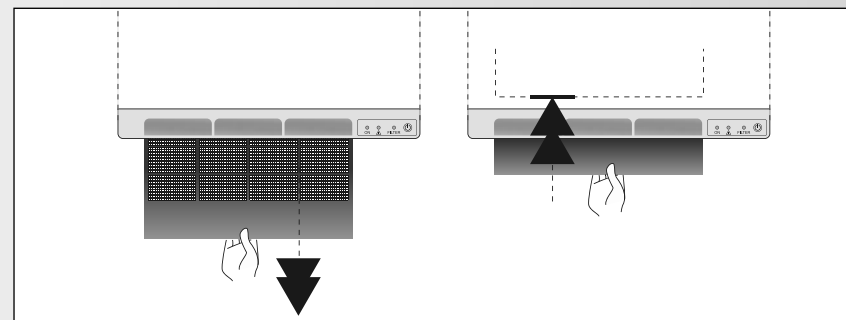

Na het reinigen plaatst u de filter in zijn behuizing terug en blokkeert u deze in zijn oorspronkelijke positie. Druk gedurende 5 seconden op de toets Reset; het controlerlampje FILTER gaat uit en de boost schakelt weer in als de blazer aan stond voordat het filter werd verwijderd.



LET OP:

De blazer zal niet opnieuw opstarten als het filter niet gedurende minimaal 30 seconden verwijderd is geweest.

4.3 Probleemoplossing

Ondanks alle zorg die wij tijdens de fabricage aan onze producten besteden, kunt u soms storingen tegenkomen die eenvoudig opgelost kunnen worden. Raadpleeg bij het minste probleem onderstaande tabel, u zult er ongetwijfeld de oplossing vinden.

Mocht u er toch niet in slagen het probleem te verhelpen, neem dan contact op met de after-sales-service van uw leverancier.

AFSTANDSBEDIENING

Probleem	Diagnose	Hoe te handelen	Opnieuw opstarten
Geen weergave.	Batterijprobleem.	Batterijen vervangen.	Zie hoofdstuk 3.1.1
	De afstandsbediening staat uit.	 lang indrukken.	
De tijd knippert.	Tijdinstelling niet uitgevoerd.	Tijd instellen.	Zie hoofdstuk 3.1.1
De gewenste temperatuur komt niet overeen met de geconstateerde temperatuur in de ruimte.	De meting van de temperatuurvoeler wijkt af.	De afstandsbediening ijken.	Zie hoofdstuk 3.4, instelling 4.

STUURDRAAD

Probleem	Diagnose	Hoe te handelen	Opnieuw opstarten
De radiator reageert niet op de orders van de stuurdraad.	De stuurdraad is misschien niet goed aangesloten.	De aansluiting van de stuurdraad controleren.	Zie hoofdstuk 2.4
De temperatuur in de ruimte komt niet overeen met de gewenste temperatuur op de afstandsbediening.	De stuurdraad is mogelijk verbonden met een programmeercentrale die voorrang heeft op de afstandsbediening.	De programmeercentrale in de Comfort-modus zetten zodat de gewenste temperatuur van de afstandsbediening in aanmerking wordt genomen.	Zie hoofdstuk 3.1.2

BLAZER

Probleem	Diagnose	Hoe te handelen	Opnieuw opstarten
Het controlelampje BOOST brandt ROOD.	De blazer is oververhit.	<ul style="list-style-type: none"> Zet de blazer uit met behulp van de toets  van de afstandsbediening en controleer of het controlelampje Boost van de blazer uit is. Controleren of de luchtcirculatie in de blazer wordt belemmerd door een handdoek of ander voorwerp. De staat van het filter controleren en het filter zo nodig reinigen. Het filter op de juiste wijze terugplaatsen in zijn behuizing. 	<ul style="list-style-type: none"> Wacht enkele minuten en druk vervolgens gedurende 5 seconden op de toets Reset van de blazer om deze terug te zetten (het controlelampje Boost gaat uit). Schakel de blazer weer in en controleer of het controlelampje Boost uit is. De blazer is vanaf dat moment klaar om de instructie van de afstandsbediening te ontvangen om opnieuw op te starten (zie hoofdstuk 3.1).
Het controlelampje verwarming gaat ROOD branden.	Probleem met de temperatuurvoeler.	Neem contact op met uw installateur.	
De blazer stopt en start niet opnieuw op.	Wachttijd.	De blazer laten afkoelen.	Zie hoofdstuk 3.1.2
De blazer start niet op.	Signaalverlies van de afstandsbediening.	Het signaal van de afstandsbediening controleren: <ul style="list-style-type: none"> de afstandsbediening verplaatsen of de batterijen controleren of controleren of de afstandsbediening werkt. 	Voer een ontvangsttest uit.
		De blazer staat uit.	Druk op de knop  op de afstandsbediening.
	Probleem met de elektrische voeding.	Elektrische installatie controleren.	
Het controlelampje FILTER knippert.	Het filter ontbreekt of is niet goed geplaatst.	Het filter op de juiste wijze in de behuizing terugplaatsen, het controlelampje FILTER dooft.	De blazer is klaar om de instructie van de afstandsbediening te ontvangen om te starten (zie hoofdstuk 3.1).

Het controlelampje FILTER brandt.	Na een gebruiksduur van ongeveer 70 uur gaat het controlelampje FILTER branden om aan te geven dat het filter gereinigd moet worden.	<ul style="list-style-type: none"> • Het filter aan de achterkant van de blazer wegnemen (zie hierboven) en reinigen met lauw water of met behulp van een stofzuiger (minimaal 30 seconden). • Het filter terugplaatsen met het rooster aan de bovenkant. 	Druk gedurende 5 seconden op de knop Reset om de blazer te resetten en controleer of het controlelampje FILTER uit is.
-----------------------------------	--------------------------------------------------------------------------------------------------------------------------------------	-----------------------------------------------------------------------------------------------------------------------------------------------------------------------------------------------------------------------------------------------------------------------------------	------------------------------------------------------------------------------------------------------------------------

HANDDOEKRADIATOR

Probleem	Diagnose	Hoe te handelen	Opnieuw opstarten
De radiator verwarmt niet.	Het controlelampje voor verwarming is uit.	Het signaal van de afstandsbediening controleren: <ul style="list-style-type: none"> • de afstandsbediening verplaatsen • of de batterijen controleren • of controleren of de afstandsbediening werkt. 	Zie hoofdstukken 2.3 en 3.1.1
		Toets + indrukken om de gewenste temperatuur te verhogen.	Zie hoofdstuk 3.1.2

5. Service en garantie

After-sales-service

Neem bij een storing van uw handdoekradiator of voor het bestellen van vervangingsonderdelen contact op met uw installateur of uw dealer.

Noteer van tevoren de onderstaande gegevens om te zorgen dat het probleem duidelijk is en snel kan worden verholpen:

- de gegevens die op het kenplaatje van het toestel worden vermeld (zie hoofdstuk 2.4);
- de verkooppreferentie die op uw aankoopfactuur vermeld staat;
- het versienummer van de afstandsbediening (zie hoofdstuk 3.4, instelling 8).

Garantie

(Zie de algemene verkoopvoorwaarden voor het betreffende land)

Het verwarmingslichaam van uw elektrische radiator is 5 jaar gegarandeerd tegen fabricagefouten, te rekenen vanaf de dag van aankoop. De onderdelen hebben een garantie van 2 jaar.

Het toestel voldoet aan EMC richtlijn 2014/30/EU inzake de elektromagnetische compatibiliteit van uitrusting, aan de Laagspanningsrichtlijn 2014/35/EU inzake elektrisch materiaal bestemd voor gebruik binnen bepaalde spanningsgrenzen, en aan de Europese normen EN 60.335.1, EN 60.335.2.43 en EN 60.335.2.30, en de opeenvolgende amendementen.

Nietigheid van de garantie

De garantie is met name niet van toepassing bij installatie-, gebruiks-, inbedrijf- of onderhoudsomstandigheden die niet in overeenstemming zijn met de geldende norm van het land, erkende technische regels en de gebruiksaanwijzing van de fabrikant.

Neem contact op met uw installateur of dealer voor alle andere vragen over de garantie.

Milieuvoorschriften

RoHS: conform richtlijn 2011/65/EU

AEEA: conform richtlijn 2012/19/EU



Behandeling van elektrische en elektronische apparatuur als ze versleten zijn.

Dit symbool duidt erop dat dit product niet samen met huishoudelijk afval mag worden verwerkt. Het dient bij een geschikt recyclingverzamelpunt te worden ingeleverd. Als u zorgt dat dit product op de juiste wijze onbruikbaar wordt gemaakt, draagt u bij tot het voorkomen van mogelijk negatieve gevolgen voor het milieu en de menselijke gezondheid.

1 Beschreibung	
1.1 Vorwort	74
1.2 Warnhinweise	74
1.3 Beschreibung des Heizkörpers	76
1.4 Beschreibung des Heizlüfters	77
1.5 Beschreibung der Fernbedienung	77
1.6 Einschalten des Heizkörpers, des Heizlüfters und der Fernbedienung	78
2 Installation des Heizkörpers und der Fernbedienung	
2.1 Warnhinweise	79
2.2 Installationsort des Heizkörpers	81
2.3 Aufstellort der Fernbedienung	81
2.4 Anschluss des Heizkörpers	81
3 Gebrauch	
3.1 Gebrauch der Fernbedienung	83
3.2 Gebrauch des Heizkörpers und des Heizlüfters	88
3.3 Kalibrierung der Temperatur	89
3.4 Erweiterte Einstellungen der Fernbedienung	89
4 Hinweise für Instandhaltung und Störungsbeseitigung	
4.1 Laufende Instandhaltung	91
4.2 Reinigung des Filters	91
4.3 Problembehebung	92
5 Kundendienst und Gewährleistung	95

1. Beschreibung

1.1 Vorwort

Herzlichen Glückwunsch!

Sie haben sich für diesen Design-Heizkörper in rein elektrischer Ausführung entschieden, und wir danken Ihnen für diese Wahl.

Dieses Produkt wurde von uns mit größter Sorgfalt nach unserer Qualitätscharta konzipiert und hergestellt, damit es Sie voll und ganz zufrieden stellt. Um seine Funktionalitäten kennen zu lernen und bestmöglich nutzen zu können, lesen Sie bitte diese Anleitung aufmerksam durch und bewahren Sie sie in der Nähe des Heizkörpers auf.

Wir danken Ihnen für Ihr Vertrauen.

1.2 Warnhinweise



WARNUNG: Um Gefahren für Kleinkinder vorzubeugen, wird empfohlen, den Heizkörper so zu installieren, dass die Unterkante mindestens 600 mm über dem Boden liegt.



WARNUNG (HEIZLÜFTERS): Den Heizlüfter nicht abdecken, um eine Überhitzung zu vermeiden.



Achtung, Oberfläche wird sehr heiß. Caution, hot surface.

WARNUNG - Einige Teile dieses Produkts können sehr heiß werden und Verbrennungen verursachen. Besondere Vorsicht ist in der Anwesenheit von Kindern oder hilflosen Personen geboten.

Achten Sie darauf, dass Kinder unter 3 Jahren einen ausreichenden Sicherheitsabstand zum Gerät einhalten, sofern sie nicht ständig beaufsichtigt werden.

Kinder zwischen 3 und 8 Jahren dürfen das Gerät nur dann ein- oder ausschalten, sofern dieses ordnungsgemäß aufgestellt oder installiert ist und die Kinder dabei beaufsichtigt werden oder in die sichere Bedienung des Geräts eingewiesen wurden und sich der möglichen Gefahren bewusst sind. Kinder zwischen 3 und 8 Jahren dürfen das

Gerät weder anschließen, einstellen oder reinigen noch durch den Bediener auszuführende Wartungsarbeiten daran durchführen.

Von Kindern ab 8 Jahren und Personen mit motorischen, sensorischen oder geistigen Einschränkungen oder mangelnder Erfahrung oder Sachkenntnis darf das Gerät verwendet werden, sofern sie ausreichend beaufsichtigt werden oder in die sichere Bedienung des Geräts eingewiesen wurden und sich der möglichen Gefahren bewusst sind. Kinder dürfen nicht mit dem Gerät spielen. Kinder ab 8 Jahren dürfen das Gerät nur reinigen oder durch den Bediener auszuführende Wartungsarbeiten daran durchführen, sofern sie dabei beaufsichtigt werden.

Das Gerät darf nur von qualifizierten Fachleuten entsprechend den geltenden Regeln und Normen angeschlossen werden.

Es ist gegen Spritzwasser geschützt und kann im Bad installiert werden, unter der Bedingung, dass die elektrische Regeleinrichtung außerhalb der Reichweite der badenden oder duschenden Person liegt.

Design-Heizkörper in rein elektrischer Ausführung dürfen nur für den Zweck, für den sie ausgelegt sind, in Gebrauch genommen werden und dürfen nicht als Konsole, Stuhl, Spielzeug, Leiter usw. dienen.

Die Stromversorgung muss über einen FI-Schutzschalter mit einem Bemessungsstrom bis 30 mA gesichert sein, insbesondere bei einer Montage in einem Nassraum mit Badewanne oder Dusche.

BITTE BEACHTEN Beschädigte Versorgungskabel müssen aus Sicherheitsgründen vom Hersteller, von seinem Kundendienst oder von einer entsprechend qualifizierten Person ausgewechselt werden.

BITTE BEACHTEN Den Heizkörper nicht direkt unterhalb einer Steckdose montieren.

BITTE BEACHTEN Dieses Gerät ist nicht für einen Einsatz in Höhen über 2.000 m geeignet.

Stellen Sie vor sämtlichen Instandhaltungsarbeiten sicher, dass Sie den Heizlüfter durch Drücken der Taste  auf der Fernbedienung ausschalten, sodass die Leuchte EIN/AUS des Heizlüfters nicht mehr brennt. Der Heizlüfter gibt zwei akustische Signale aus.

Die Menge des Spezialöls im Heizkörper wurde genau bemessen.

Reparaturen, bei denen der Ölbehälter geöffnet werden muss, dürfen nur vom Hersteller oder von seinem Kundendienst durchgeführt werden, der auch bei Auslaufen von Öl zu kontaktieren ist.

Bei Entsorgung des Heizkörpers sind die Vorschriften zur Entsorgung des Öls einzuhalten.

1.3 Beschreibung des Heizkörpers

Der Design-Heizkörper in rein elektrischer Ausführung enthält eine Wärmeträgerflüssigkeit und eine Elektro-Heizpatrone, die vom Heizlüfter gänzlich getrennt ist. Der Heizkörper wird einsatzfertig geliefert.

Er wird werkseitig mit thermischem Hochleistungs-Mineralöl gefüllt und dicht verschlossen.

Das speziell für diesen Gebrauch entwickelte Medium braucht keine besondere Wartung.

Bei Inbetriebnahme des Heizkörpers werden Sie Unterschiede zur herkömmlichen Elektroheizung feststellen:

- Die Elektro-Heizpatrone erwärmt das Medium, welches dadurch zunehmend auf natürliche Weise im Heizkörper zirkuliert.
- Die Eigenschaften des Mediums sorgen dafür, dass die Oberfläche des Heizkörpers erst nach ca. 10 Minuten die optimale Temperatur erreicht – und zwar je nach Modell und Raumtemperatur beim Anheizen des Heizkörpers.
- Dieses Funktionsprinzip gewährleistet eine konstante Wärmeabgabe, auch wenn die Elektro-Heizpatrone nicht permanent heizt.

Geregelt wird die Elektro-Heizpatrone über eine Infrarot-Empfängereinheit, die auch für die gewünschte Temperatur im Raum sorgt. Die Einheit wird über die mitgelieferte Fernbedienung gesteuert.

Für wirksamen Betrieb des Heizkörpers **sollten Sie ihn möglichst nicht ganz bedecken**. Ansonsten könnte der Heizbetrieb bei zu hohem Temperaturanstieg vom internen Abschalter unterbrochen werden.

WARNUNG BEI EINSATZ VON HEIZKÖRPEREN IN SPEZIELLER OBERFLÄCHEN-AUSFÜHRUNG Unter den verschiedenen Oberflächenqualitäten besitzen Heizkörper in Chrom-, Edelstahl- oder Metall-Optik die wärmste Oberfläche bei der Berührung. Um Verbrennungen zu vermeiden wird davon abgeraten, sich am Heizkörper abzustützen, wenn dieser in Betrieb ist.

1.4 Beschreibung des Heizlüfters

Je nach Modell ist der Heizkörper zusätzlich mit einem Heizlüfter ausgestattet. Damit kann Zusatzwärme (genannt Boost) angefordert werden, durch die sich die Raumtemperatur sehr schnell erhöht.

Mit der Fernbedienung können Sie zwei Tagesprogramme - P1 und/oder P2 - programmieren. Die Programmierung aktiviert den Zwangsbetrieb des Heizkörpers und/oder des Heizlüfters automatisch täglich zu einer vorgegebenen Uhrzeit und für eine vorgegebene Dauer (siehe Abschnitt 3.1).

HINWEIS Es ist wichtig, dass der Lufteintritt und -austritt an der Heizlüftereinheit frei bleiben.

BITTE BEACHTEN Der Heizlüfter des Heizkörpers besitzt ein „Filter-Erfassungssystem“.

Fehlt der Filter oder sitzt er nicht korrekt, funktioniert der Heizlüfter nicht (siehe Abschnitt 3.2).

1.5 Beschreibung der Fernbedienung

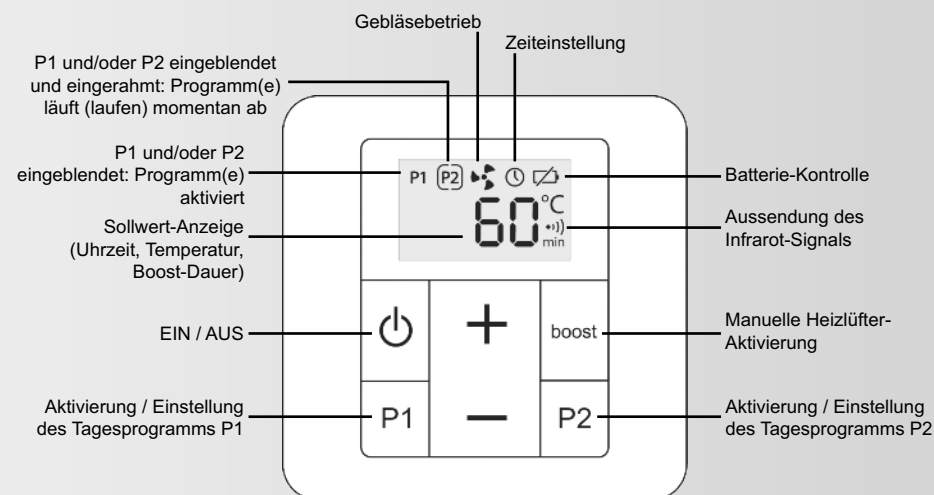

1.6 Einschalten des Heizkörpers, des Heizlüfters und der Fernbedienung

Das Einschalten des Heizkörpers und des Heizlüfters erfolgt zentral über die Fernbedienung.

Zum Einschalten aktivieren Sie die Fernbedienung mit einem längeren Druck auf die Taste EIN/AUS. Der Heizlüfter gibt ein akustisches Signal aus.

Der Heizkörper und der Heizlüfter – falls vorhanden – können nun mit der Fernbedienung gesteuert werden (siehe Abschnitt 3.1).

2. Installation des Heizkörpers und der Fernbedienung

2.1 Warnhinweise

Das biegsame Originalkabel ist für einen steckerlosen Netzanschluss über einen Anschlusskasten bestimmt, der hinter dem Heizkörper anzubringen ist.

Bei Installation in der Küche oder im Bad muss der Anschlusskasten mindestens 25 cm vom Boden entfernt liegen.

Zusätzlich zu den Vorschriften dieser Anleitung muss die Installation die geltenden europäischen und nationalen Normen - wie CEI 60364.7.701 und NF C15-100 für Frankreich, und VDE 0100 für Deutschland - und die anerkannten Fachregeln erfüllen.

Die Installation muss den gültigen Normen und den anerkannten Fachregeln des Landes, in dem das Heizkörper installiert wird, entsprechen.

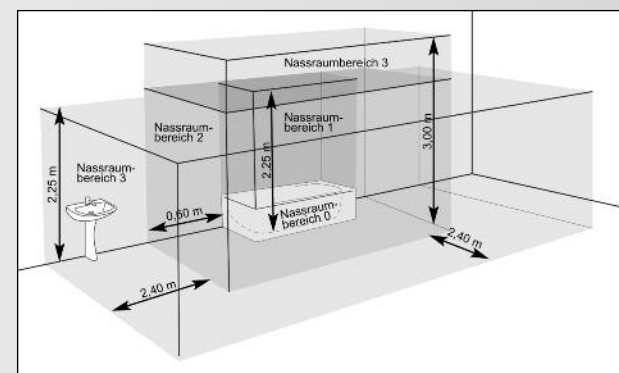

BITTE BEACHTEN Das hier abgebildete Beispiel betrifft lediglich den Fall eines Raums mit Badewanne. Bei anderen Badkonfigurationen wenden Sie sich unbedingt an Ihren Montagefachmann.

BITTE BEACHTEN Die Installation muss eine allpolige Trennvorrichtung mit einer Kontaktöffnungsweite von mindestens 3 mm umfassen.



ACHTUNG

Vor dem Anschluss immer die Stromversorgung (Schutzschalter + Steuerdraht) trennen.

Für garantierte Sicherheit Ihrer Installation müssen Sie (siehe Abb. ①):

- Gegenstände (Möbel, Stühle usw.) mindestens ca. 50 cm von der Vorderseite des Heizkörpers entfernt aufzustellen, damit die Luft unbehindert zirkulieren kann,
- darauf zu achten, dass sich die Unterseite des Heizkörpers mindestens 23 cm über dem Boden befindet,
- mindestens 10 cm zwischen der Oberseite des Heizkörpers und einem Regalboden frei zu lassen.
- geeignete Befestigungsschrauben je nach Beschaffenheit der Wand zu verwenden.
- darauf zu achten, dass der Heizkörper keiner hohen oder anhaltenden Raumfeuchte ausgesetzt wird.

BITTE BEACHTEN Den Heizkörper in keinem Fall mit dem Heizlüfter oben installieren (siehe Abb. ②).

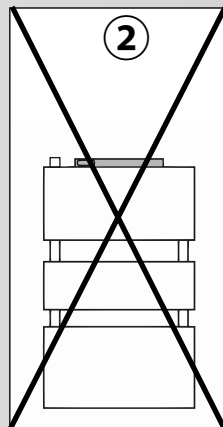
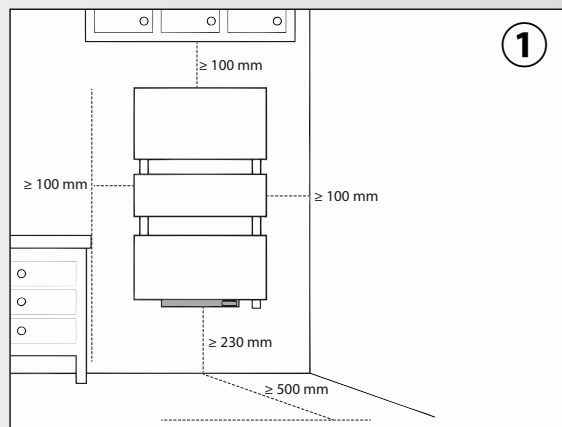

BITTE BEACHTEN:

Achten Sie bei der Montage darauf, dass der Heizkörper nicht auf den Heizlüfter und auch nicht auf die Infrarot-Empfängereinheit gestellt werden darf (siehe Abb. ③).

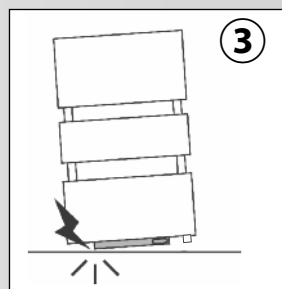

2.2 Installationsort des Heizkörpers

Damit Sie den Heizkörper bestmöglich nutzen und optimalen Komfort genießen können, empfehlen wir Ihnen den Heizkörper möglichst in der Nähe von Zonen mit großem Wärmeverlust (Fenster, Türen usw.) zu installieren.

Eine komplette Montageanleitung finden Sie in der Verpackung des Heizkörpers.

2.3 Aufstellort der Fernbedienung

Die Fernbedienung sollte sich unbedingt im Raum, in dem der Heizkörper installiert ist, und in maximal 8 Metern Entfernung vom Heizkörper befinden. Für einen einwandfreien Infrarot-Empfang sollte die Fernbedienung möglichst im direkten, hindernisfreien Sichtbereich (Wand, Möbel usw.) liegen.

Sie kann an der Wand befestigt oder auf dem mitgelieferten Sockel positioniert werden (siehe Abschnitt 3.1.1). Führen Sie nach dem Stromanschluss des Heizkörpers einen Funktionstest durch, bevor Sie alles definitiv befestigen. Kontrollieren Sie, dass die Übertragung zwischen Fernbedienung und Infrarot-Empfänger des Heizkörpers durch nichts gestört wird.

2.4 Anschluss des Heizkörpers

Die technischen Merkmale des Heizkörpers finden Sie auf dem Typenschild. Bitte nehmen Sie sie zur Kenntnis, bevor Sie den Heizkörper installieren oder den Kundendienst anrufen.

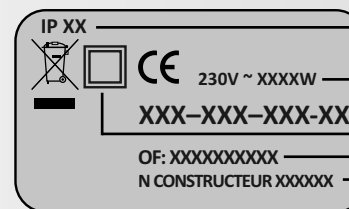

IP: Schutzgrad des Heizkörpers gegen Eindringen fester Fremdkörper und Spritzwasser

Vorgeschriebene Spannung und Leistung für die Installation

Art.-Nr. des Heizkörpers

Klasse II: doppelt isoliert

OF: Fertigungsnummer

Hersteller-Code

ANSCHLUSS NACH KLASSE II (FRANKREICH):

Für den Anschluss an das Stromnetz beachten Sie bitte Folgendes:

- die auf dem Typenschild angegebene Spannung.
- die konventionellen Farben:
 - Blau oder Grau: Nullleiter
 - Braun: Phase
 - Schwarz: Steuerdraht

ANSCHLUSSPRINZIP MIT STEUERDRAHT:

Der Heizkörper besitzt einen Steuerdraht für den Anschluss an eine Programmierereinheit (nicht im Lieferumfang enthalten).

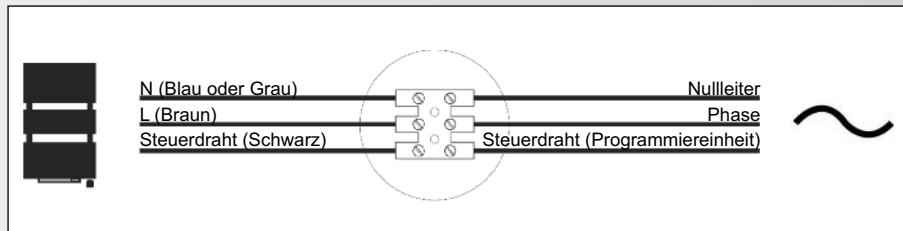
**ANSCHLUSSPRINZIP OHNE STEUERDRAHT:**

Wird der Steuerdraht nicht angeschlossen, muss er aus Sicherheitsgründen unbedingt isoliert werden. In keinem Fall darf er mit dem Schutzleiter verbunden werden.

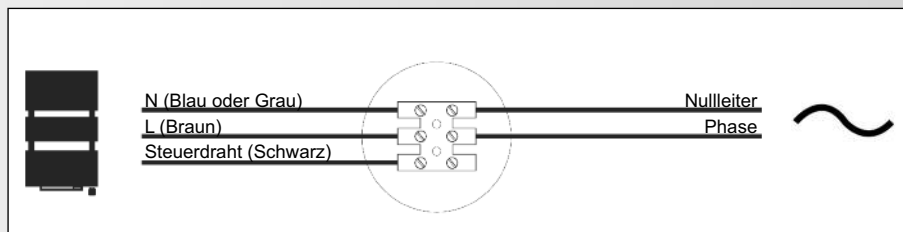
**ANSCHLUSS MIT WERKSEITIG VORGESEHENEM NETZSTECKER (KLASSE I):**

Die Installation muss den gültigen Normen und den anerkannten Fachregeln des Landes, in dem das Heizkörper installiert wird, entsprechen.

Das biegsame Originalkabel mit Stecker ist für einen Netzanschluss über eine Steckdose bestimmt.

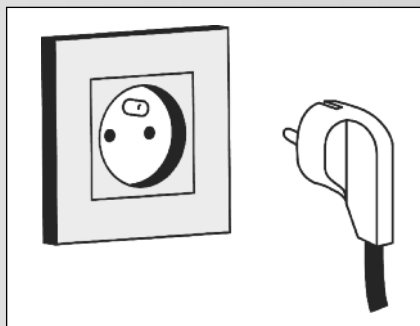

3. Gebrauch

3.1 Gebrauch der Fernbedienung

3.1.1 Inbetriebnahme

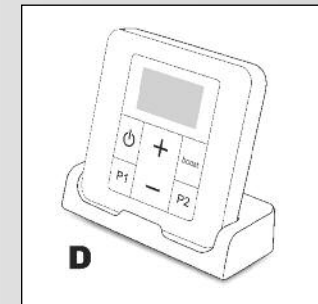
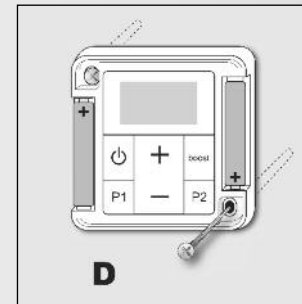
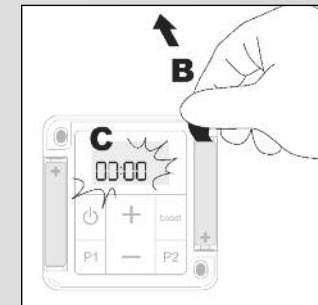
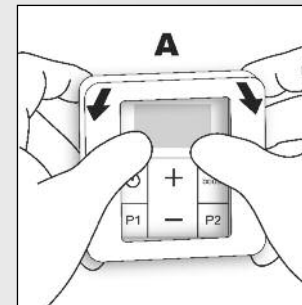

Hebeln Sie den Rahmen aus (A). Entfernen Sie die Aktivierungszunge von den Batterien und setzen Sie den Rahmen wieder ein.

Nach einer Initialisierungsphase wird das Symbol Zeiteinstellung ⌚ eingeblendet, und das Display 00:00 blinkt. Stellen Sie nun die Uhrzeit der Fernbedienung mit der Taste **+** oder **-** ein.

Ein längerer Druck auf die Taste **+** oder **-** beschleunigt die Einstellung.



Wenn die Uhrzeit eingestellt ist, warten Sie ca. 10 Sekunden ab (oder drücken Sie die Taste **P1** bzw. **P2**).

Das Symbol ⌚ wird ausgeblendet, die Einstellung ist nun gespeichert.

Tritt ein Fehler bei der Zeiteinstellung auf, befolgen Sie die nachstehenden Anweisungen.

ZEITEINSTELLUNG

So stellen Sie die Uhrzeit ein:

- o Überprüfen Sie, ob die Fernbedienung eingeschaltet ist.
- o Für den Zugriff auf das Einstellmenü drücken Sie länger und gleichzeitig die Tasten **P1** und **P2**.
- o Das Symbol der Zeiteinstellung  wird eingeblendet, und im Display blinkt 00:00.
- o Stellen Sie die Uhrzeit mit der Taste **+** oder **-** ein. Ein längerer Druck auf die Taste **+** oder **-** beschleunigt die Einstellung.
- o Wenn die Uhrzeit eingestellt ist, warten Sie ca. 10 Sekunden ab (oder drücken Sie die Taste **P1** bzw. **P2**).
- o Das Symbol  wird ausgeblendet, die Einstellung ist nun gespeichert.

BATTERIEWECHSEL

Wenn das Batterien-Symbol  im Display erscheint, haben Sie mehrere Tage Zeit, um die Batterien zu wechseln (2 Alkalibatterien 1,5V Typ LR03 oder AAA; vom Gebrauch aufladbarer Batterien wird abgeraten). Die Einstellungen der Fernbedienung bleiben beim Wechsel der Batterien erhalten (Beispiel: Programmierung P1 und P2); nur die Uhrzeit muss neu eingestellt werden.

Vorsichtshinweise:

- Die Polarität +/- beachten.
- Aus Umweltschutzgründen sollten Sie die Altbatterien nicht wegwerfen, sondern zu einer Batteriesammelstelle bringen.

3.1.2 Beschreibung der Funktionen

EIN- / AUSSCHALTEN DER FERNBEDIENUNG:

Sie können die Fernbedienung mit einem längeren Druck (länger als zwei 2 Sekunden) auf die Taste  einschalten (der Heizlüfter gibt ein akustisches Signal aus) oder ausschalten (der Heizlüfter gibt zwei akustische Signale aus).

Die Fernbedienung muss ausgeschaltet sein, wenn Sie die erweiterten Einstellungen aufrufen möchten (siehe Abschnitt 3.4).



BITTE BEACHTEN:

Beim Ausschalten der Fernbedienung wird der Heizlüfter in den Bereitschaftsbetrieb geschaltet.

EIN- / AUSSCHALTEN DER MANUELLEN BOOST-FUNKTION

Mit der Taste **BOOST** wird der Heizlüfter für eine voreingestellte Dauer in Gang gesetzt (zum Ändern siehe Abschnitt 3.4, Einstellparameter 0). Die Leuchte BOOST des Heizlüfters leuchtet während des gesamten manuellen Boost-Vorgangs.

Wenn die Boost-Funktion aktiviert ist, können Sie die Dauer mit der Taste **+** oder **-** zwischen 15 und 120 Minuten einstellen. Mit der Taste **BOOST** können Sie diese Funktion jederzeit unterbrechen.

Das Symbol  bleibt während der ganzen Boost-Dauer eingeblendet. Die Restzeit wird angezeigt und läuft bis zum Ende der gewählten Dauer ab.



BITTE BEACHTEN:

Der Heizlüfter kann im kontinuierlichen Betrieb nicht länger als 2 Stunden (d.h. 120 Minuten) betrieben werden. Nach 2 Stunden Dauerbetrieb wird der Heizlüfter für eine Dauer von 5 Minuten unterbrochen. Nach Ablauf der Unterbrechungszeit setzt sich der Heizlüfter wieder in Gang. Die automatische Unterbrechung hat keine Auswirkung auf die Enduhrzeit der Programme.



BITTE BEACHTEN:

Nach Abschluss des Boost-Vorgangs benötigt der Heizlüfter ungefähr 5 Sekunden, um vollständig herunterzufahren und die Restwärme abzuführen.

EINSTELLEN DER WUNSCHTEMPERATUR

Sie können die gewünschte Solltemperatur mit der Taste **+** oder **-** der Fernbedienung im Bereich zwischen 7 und 28°C einstellen.



Die Einstellung der Wunschtemperatur ist nicht möglich, wenn die manuelle Boost-Funktion aktiviert ist. Möchten Sie die Temperatur ändern, müssen Sie die manuelle Boost-Funktion mit der Taste **BOOST** ausschalten. Danach stellen Sie die gewünschte Temperatur ein und setzen die manuelle Boost-Funktion mit der Taste **BOOST** wieder in Gang.

TAGESPROGRAMME P1 UND P2

Sind die Funktionen P1 und P2 aktiviert, können täglich um dieselbe Uhrzeit ein oder zwei automatische Programme gestartet werden. Die Einstellungen von P1 und P2 sind voneinander unabhängig.

BETRIEBSARTEN DES HEIZKÖRPERS

Mit den erweiterten Einstellfunktionen der Fernbedienung können Sie wählen zwischen:

- Zwangsbetrieb des Heizkörpers allein (Standardeinstellung)
- oder Boost/Heizlüfter
- oder Zwangsbetrieb des Heizkörpers + Boost/Heizlüfter.

Die ausgewählte Einstellung wird für die Programme P1 und P2 übernommen (siehe Abschnitt 3.4, Einstellparameter 3).

Die Boost/Heizlüfter-Dauer und die jeweilige Zwangsbetriebsdauer können geändert werden (siehe Abschnitt 3.4, Einstellparameter 1 und 2).

BITTE BEACHTEN Das Starten der manuellen Boost-Funktion während des Ablaufs von P1 und/oder P2 hebt die bestehenden Programmierungen nicht auf.

3.1.3 Einstellen eines Tagesprogramms

A Mit einem längeren Druck auf **P1** oder **P2** rufen Sie die Zeiteinstellung für den Start des gewählten Programms auf.

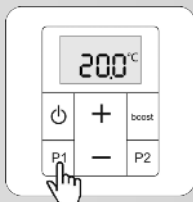

B Das Symbol P1 bzw. P2 und  blinken, und die Uhrzeit für den Start von P1 bzw. P2 wird eingeblendet.

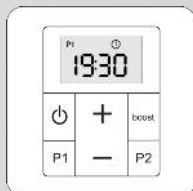

C Die Startzeit für das Programm P1 oder P2 kann mit den Tasten **+** und **-** in 15-Minuten-Intervallen geändert werden.

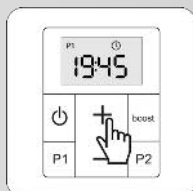

D Das Einstellmenü wird mit kurzem Druck auf **P1** oder **P2** beendet, oder wenn 10 Sekunden lang keine Taste gedrückt wird.

Die Startzeit wird gespeichert, und P1 oder P2 wird aktiviert.

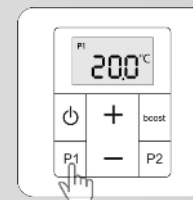

Mit einem kurzen Druck auf **P1** oder **P2** aktivieren/deaktivieren Sie das Programm P1 bzw. P2. Die Aktivierung wird mit dem Symbol P1 bzw. P2 am Display angezeigt.

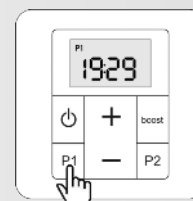

P1 aktiviert

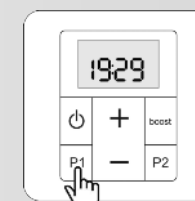

P1 nicht aktiviert

Das Symbol P1 oder P2 erscheint eingerahmt, wenn die Startzeit des Programms erreicht wurde, und bleibt während der ganzen Programmdauer eingeblendet.

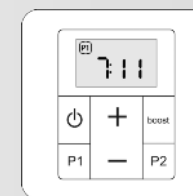

Zum Unterbrechen des laufenden Programms drücken Sie kurz auf **P1** oder **P2**. Der Rahmen um das Symbol P1 bzw. P2 wird ausgeblendet. In den darauffolgenden Tagen wiederholt sich das Programm normal weiter.

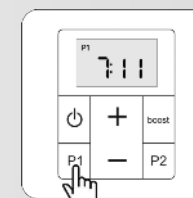

3.2 Gebrauch des Heizkörpers und des Heizlüfters

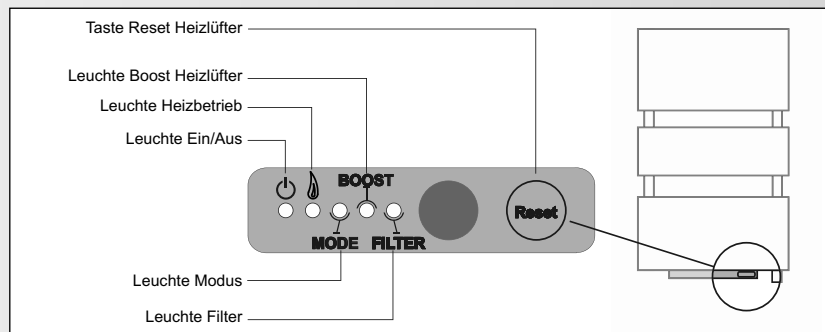

Brennt die Leuchte EIN/AUS  dauerhaft grün, ist das Gerät eingeschaltet.

Brennt die Leuchte HEIZBETRIEB  grün, wird die Heizpatrone des Heizkörpers mit Spannung versorgt.

Brennt die Leuchte HEIZBETRIEB  rot, wurde ein Fehler am Regelfühler erfasst (siehe Seite 93).

Brennt die Leuchte MODUS dauerhaft grün:

- ist das Gerät nicht an eine Programmierereinheit angeschlossen;
- oder wird das Gerät über eine Programmierereinheit gesteuert, welche einen Befehl für die Aktivierung des Komfort-Modus gesendet hat.

Blinkt die Leuchte MODUS grün, wird das Gerät über eine Programmierereinheit gesteuert, welche einen anderen Befehl als die Aktivierung des Komfort-Modus gesendet hat (Komfort -1°, Komfort -2°, Eco, Frostschutz, Heizbetrieb AUS).

Brennt die Leuchte BOOST dauerhaft grün, befindet sich das Gerät im Heizbetrieb.

Brennt die Leuchte BOOST dauerhaft rot, liegt eine Überhitzung oder ein Fehler am Fühler des Heizlüfters vor (siehe Seite 93).

Blinkt die Leuchte FILTER rot, ist kein Filter im Heizlüfter installiert oder der Filter wurde nicht richtig eingesetzt.

Brennt die Leuchte FILTER dauerhaft rot, muss der Filter gereinigt werden (siehe Abschnitt 4.2).

3.3 Kalibrierung der Temperatur

Wenn Sie nach mehreren Betriebstagen des Heizkörpers eine Abweichung zwischen der Temperatur im Raum und dem programmierten Temperaturwert feststellen, können Sie den Heizkörper in 0,5-°C-Schritten wie folgt kalibrieren.

Rufen Sie die erweiterten Einstellungen auf (siehe folgenden Abschnitt). Drücken Sie mehrmals auf die Taste **P2**, bis die Funktion zur Kalibrierung der Solltemperatur ausgewählt ist.

- 1) Es wird der bestehende Einstellwert angezeigt (**Werkseinstellung: 0,0 °C**).
- 2) Messen Sie die Umgebungstemperatur am Aufstellort des Heizkörpers mithilfe eines Referenzthermometers. **HINWEIS:** Die Messung muss in der Mitte des Raumes auf einer Höhe von ungefähr 1,30 m erfolgen, wobei sich keine Möbel zwischen Thermometer und Heizkörper befinden dürfen.
- 3) Weicht der Messwert vom angezeigten Heizkörper-Temperaturwert ab, bringen Sie die Werte mit den Tasten **-** oder **+** in Übereinstimmung.

BEISPIEL:

Sie messen eine Raumtemperatur von 19 °C, obwohl an Ihrer Fernbedienung eine Solltemperatur von 20 °C eingestellt ist. Drücken Sie zwei Mal auf die Taste **-** während der Einstellwert 4 ausgewählt ist – bis auf der Fernbedienung -1 °C angezeigt wird (**also 20-1=19 °C**).

3.4 Erweiterte Einstellungen der Fernbedienung (für sachkundige Benutzer)

Einige Einstellparameter der Fernbedienung können geändert werden. Nachstehend wird beschrieben, wie man diese aufrufen und je nach Bedarf ändern kann.

Der Zugriff auf das Einstellmenü ist möglich, wenn die Fernbedienung ausgeschaltet ist. Schalten Sie sie gegebenenfalls mit einem längeren Druck auf  aus.

Wenn die Fernbedienung ausgeschaltet ist, wird das Einstellmenü mit einem längeren und gleichzeitigen Druck auf die Tasten **P1** und **P2** aufgerufen. Folgende Informationen erscheinen nun am Display der Fernbedienung:

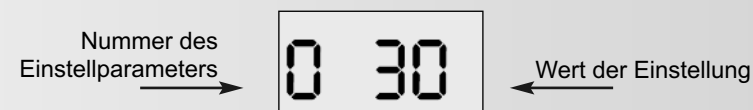

Mit einem Druck auf **P2** wechseln Sie zum nächsten Einstellparameter. (0 → 1 → 2...)
Mit einem Druck auf **P1** kehren Sie zum vorherigen Einstellparameter zurück. (2 → 1 → 0)

Nr.	Einstellparameter	Beschreibung	Voreinstellung	Einstellung
0	Boost-Dauer	Einstellbar zwischen 15 und 120 Minuten in 15-Minuten-Intervallen	30 Minuten	Mit Taste + oder -
1	Dauer des Programms P1	Einstellbar zwischen 15 und 120 Minuten in 15-Minuten-Intervallen	Bei Parameter Nr. 3=0 bzw. 3=2: 30 Minuten	Mit Taste + oder -
			Bei Parameter Nr. 3=1: 60 Minuten	
2	Dauer des Programms P2	Einstellbar zwischen 15 und 120 Minuten in 15-Minuten-Intervallen	Bei Parameter Nr. 3=0 bzw. 3=2: 30 Minuten	Mit Taste + oder -
			Bei Parameter Nr. 3=1: 60 Minuten	
3	Programm-Typ P1/P2	Einstellbare Werte: 0: nur Heizlüfter 1: Zwangsbetrieb Heizkörper 2: Zwangsbetrieb Heizkörper+Heizlüfter	2	Mit Taste + oder -
4	Kalibrierung der Solltemperatur	Einstellbar von -5,0°C bis 5,0°C in 0,5°C-Intervallen	0,0°C	Mit Taste + oder -
5	Kalibrierung der Raumtemperatur	An diesem Modell nicht verfügbar	0	
6	Betriebsart	NIEMALS ändern! *	1	
7	Standardanzeige	Wert 0 (Uhrzeit) oder 1 (Solltemperatur)	1	Mit Taste + oder -
8	Anzeige: Versionsnummer und Reset	Rücksetzung auf Werkseinstellungen.	1.1	10 Sek. langer Druck auf die Taste +
		Folge: Die Uhrzeit muss neu eingestellt werden.		
End	Anzeige: Beenden der Einstellungen	Beenden des Einstellmenüs		Druck auf P2

* Die Fernbedienung wird entsprechend der Versorgungsart des Heizkörpers (Warmwasser oder Strom) parametrierbar. Von einer Änderung des Vorgabewertes wird abgeraten.

4. Hinweise für Instandhaltung und Störungsbeseitigung

4.1 Laufende Instandhaltung

Mit seinen ausgewählten Werkstoffen und seiner Oberflächenbehandlung ist der Heizkörper stoßfest und gegen Rost geschützt.

Damit der Heizkörper seine optimale Funktionalität behält, sollten Sie folgende Ratschläge befolgen:

- Reinigen Sie die Außenflächen (elektrische Teile ausgenommen) nicht mit scheuernden oder korrosiven Reinigungsmitteln, sondern möglichst mit lauwarmem Seifenwasser.
- Reinigen Sie die Heizlüftereinheit und die Fernbedienung mit einem weichen, trockenen Lappen ohne Lösungsmittel.

4.2 Reinigung des Filters

Mit der Zeit kann die Staubansammlung den hinten am Heizlüfter montierten Filter verstopfen. Eine regelmäßige Reinigung des Filters ist zwingend erforderlich, damit der Heizlüfter einwandfrei funktionieren kann.

Nach ungefähr 70 Betriebsstunden schaltet sich der Heizlüfter automatisch aus. Die Leuchte FILTER leuchtet auf, um Sie darauf hinzuweisen, dass der Filter gereinigt werden muss.

Ziehen Sie den Filter hinten am Heizlüfter ab und reinigen Sie ihn mit lauwarmem Wasser (danach trocknen lassen) oder mit einem Staubsauger.

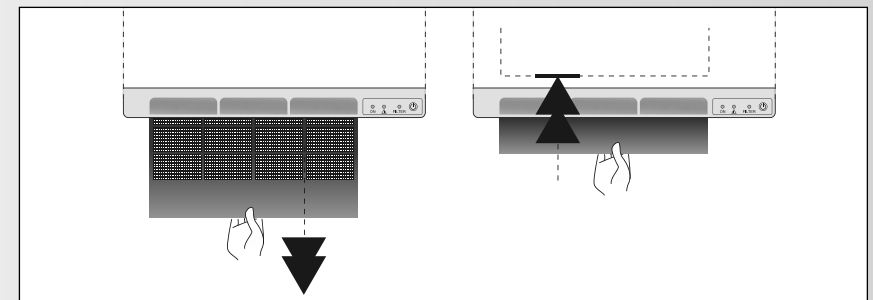

Nach der Reinigung setzen Sie den Filter wieder in das dafür vorgesehene Fach ein und arretieren Sie ihn in seiner ursprünglichen Position. Drücken Sie 5 Sekunden lang auf die Reset-Taste des Heizlüfters. Die Leuchte FILTER erlischt und die Boost-Funktion wird wieder aktiviert, wenn der Heizlüfter vor dem Abziehen des Filters in Betrieb war.



BITTE BEACHTEN:

Der Heizlüfter nimmt den Betrieb nicht wieder auf, wenn der Filter nicht für mindestens 30 Sekunden entfernt wurde.

4.3 Problembhebung

Trotz der Sorgfalt bei der Herstellung unserer Produkte können ab und zu Betriebsstörungen auftreten, die sich leicht beheben lassen. Maßnahmen zur Problembehebung finden Sie in nachstehender Tabelle.

Sollte sich Ihr Problem trotz allem nicht beheben lassen, wenden Sie sich an den Kundendienst Ihres Lieferanten.



FERNBEDIENUNG

Problem	Diagnose	Maßnahmen	Neustart
Keine Anzeige	Problem mit Batterien.	Batterien wechseln.	Siehe Abschnitt 3.1.1
	Die Fernbedienung ist ausgeschaltet..	Langer Druck auf  .	
Die Zeitanzeige blinkt.	Es wurde keine Uhrzeit eingestellt.	Uhrzeit einstellen.	Siehe Abschnitt 3.1.1
Die Solltemperatur entspricht nicht der Raumtemperatur.	Es besteht eine Messabweichung zum Temperaturfühler.	Fernbedienung kalibrieren.	Siehe Abschnitt 3.4, Einstellparameter 4

STEUERDRAHT

Problem	Diagnose	Maßnahmen	Neustart
Der Heizkörper reagiert nicht mehr auf die Befehle des Steuerdrahts.	Der Steuerdraht ist vielleicht nicht korrekt angeschlossen.	Anschluss des Steuerdrahts überprüfen.	Siehe Abschnitt 2.4
Die Raumtemperatur entspricht nicht der auf der Fernbedienung angezeigten Wunschtemperatur.	Der Steuerdraht ist vielleicht mit einer Programmierereinheit verbunden, die Vorrang vor der Fernbedienung hat.	Programmierereinheit in den Komfort-Modus schalten, damit die Wunschtemperatur der Fernbedienung berücksichtigt wird.	Siehe Abschnitt 3.1.2

HEIZLÜFTER

Problem	Diagnose	Maßnahmen	Neustart
Die Leuchte BOOST leuchtet ROT auf.	Der Heizlüfter ist überhitzt.	<ul style="list-style-type: none"> • Heizlüfter mit der Taste  der Fernbedienung ausschalten und überprüfen, dass die Boost-Leuchte nicht brennt. • Kontrollieren Sie, ob die Luftzirkulation am Heizlüfter durch ein Handtuch oder anderen Gegenstand behindert wird. • Filterzustand überprüfen und Filter bei Bedarf reinigen. • Filter korrekt einsetzen. 	<ul style="list-style-type: none"> • Ein paar Minuten abwarten, danach zum Reset des Heizlüfters die Reset-Taste 5 Sekunden lang drücken (die Leuchte BOOST erlischt). • Heizlüfter wieder einschalten und sicherstellen, dass die Leuchte BOOST nicht brennt. Jetzt kann der Heizlüfter wieder mit der Fernbedienung in Gang gesetzt werden (siehe Abschnitt 3.1).
Die Leuchte HEIZBETRIEB  leuchtet ROT auf.	Fehler am Temperaturfühler.	Montagefachmann zu Rate ziehen.	
Der Heizlüfter schaltet sich ab und kann nicht neu gestartet werden.	Verzögerungszeit läuft ab.	Den Heizlüfter abkühlen lassen.	Siehe Abschnitt 3.1.2
Der Heizlüfter startet nicht.	Signalverlust der Fernbedienung.	Signalempfang der Fernbedienung überprüfen: <ul style="list-style-type: none"> • Bedienung verlegen. • oder Batterien überprüfen • oder prüfen, ob die Bedienung funktioniert. 	Einen Empfangstest durchführen.
	Der Heizlüfter ist ausgeschaltet.	Drücken Sie die Taste  auf der Fernbedienung.	
	Problem mit Stromversorgung.	Stromanschluss überprüfen.	
Die Leuchte FILTER blinkt.	Der Filter fehlt oder sitzt schlecht.	<ul style="list-style-type: none"> • Gereinigten Filter richtig einsetzen; die Leuchte FILTER schaltet sich aus. 	Jetzt kann der Heizlüfter mit der Fernbedienung in Gang gesetzt werden (siehe Abschnitt 3.1).

Die Leuchte FILTER brennt.	Nach ca. 70 Betriebsstunden brennt die Leuchte FILTER und meldet, dass der Filter gereinigt werden muss.	<ul style="list-style-type: none"> • Filter hinten am Heizlüfter abziehen (siehe oben) und mit lauwarmem Wasser oder Staubsauger reinigen (mindestens 30 Sekunden lang). • Filter wieder einsetzen und kontrollieren, dass das Gitter oben liegt. 	Die Reset-Taste 5 Sekunden lang drücken, um den Heizlüfter neu zu starten und sicherstellen, dass die Leuchte FILTER nicht brennt.
----------------------------	----------------------------------------------------------------------------------------------------------	---------------------------------------------------------------------------------------------------------------------------------------------------------------------------------------------------------------------------------------------------------------------------	------------------------------------------------------------------------------------------------------------------------------------

HEIZKÖRPER MIT HANDTUCHTROCKNER

Problem	Diagnose	Maßnahmen	Neustart
Der Heizkörper heizt nicht.	Die Leuchte für Heizbetrieb  ist ausgeschaltet.	Signalempfang der Fernbedienung überprüfen: • Bedienung verlegen. • oder Batterien überprüfen • oder prüfen, ob die Bedienung funktioniert.	Siehe Abschnitt 2.3 und 3.1.1
		Taste + drücken, um die Temperatur zu erhöhen.	Siehe Abschnitt 3.1.2

5. Kundendienst und Gewährleistung

Kundendienst

Bei Betriebsstörungen des Heizkörpers oder für die Bestellung von Ersatzteilen wenden Sie sich an Ihren Montagefachmann oder Händler.

Für besseres Verständnis und eine schnelle Bearbeitung Ihrer Anfrage halten Sie bitte folgende Daten parat:

- die Angaben des Typenschildes (siehe Abschnitt 2.4)
- die Artikelnummer und Ordernummer des Heizkörpers auf Ihrer Rechnung.
- die Versionsnummer der Fernbedienung (siehe Abschnitt 3.4, Einstellparameter 8).

Gewährleistung

Es gelten die allgemeinen Verkaufs- und Lieferbedingungen für das jeweilige Land.

Das Heizkörper entspricht der EMV-Richtlinie: 2014/30/EU über die elektromagnetische Verträglichkeit von Heizkörperen, der Niederspannungsrichtlinie: 2014/35/EU über elektrische Betriebsmittel zur Verwendung innerhalb bestimmter Spannungsgrenzen und den europäischen Normen EN 60.335.1, EN 60.335.2.43, und EN 60.335.2.30, einschließlich der Änderungen.

Nichtigkeit der Gewährleistung

Von der Gewährleistung ausgeschlossen ist eine Installation, Benutzung, Inbetriebnahme oder Wartung, die gegen die gültige Norm im jeweiligen Einsatzland, gegen die anerkannten Fachregeln und gegen die Bedienungsanleitung des Herstellers verstößt.

Bei weiteren Fragen zur Gewährleistung wenden Sie sich bitte an Ihren Montagefachmann oder Ihren Händler.

Umweltschutzvorschriften

RoHS: Entspricht der Richtlinie 2011/65/EG

EEAG: Entspricht der Richtlinie 2012/19/EG

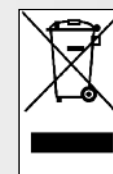

Entsorgung von Elektro- und Elektronik-Altgeräten.

Dieses Symbol weist darauf hin, dass das Produkt nicht zusammen mit dem Hausmüll entsorgt werden darf. Es ist zur entsprechenden Sammelstelle zu bringen, die seine Weiterverwertung sicherstellt. Mit Ihrem Beitrag zur richtigen Entsorgung helfen Sie, Umwelt- und Gesundheitsgefahren zu verhindern.

1 Presentazione

1.1 Introduzione	98
1.2 Avvertenze	98
1.3 Presentazione del radiatore scaldasalviette	100
1.4 Presentazione del termoventilatore	101
1.5 Presentazione del comando a distanza	101
1.6 Avvio del radiatore, del termoventilatore e del comando a distanza	102

2 Installazione del radiatore scaldasalviette e del relativo comando a distanza

1.2 Avvertenze	103
2.2 Scelta del posizionamento del radiatore scaldasalviette	105
2.3 Scelta del posizionamento del comando a distanza	105
2.4 Collegamento dell'apparecchio	105

3 Utilizzo

3.1 Utilizzo del comando a distanza	107
3.2 Utilizzo del radiatore scaldasalviette e del termoventilatore	112
3.3 Taratura della temperatura	113
3.4 Parametrizzazione avanzata del comando a distanza	113

4 Consigli di manutenzione e risoluzione problemi

4.1 Operazioni di manutenzione ordinaria	115
4.2 Pulizia del filtro	115
4.3 Risoluzione dei problemi	116

5 Servizi e garanzia

119

1. Presentazione

1.1 Introduzione

Gentile Signora, Gentile Signore

La ringraziamo per aver scelto questo radiatore scaldasalviette.

Ci auguriamo che questo prodotto, progettato con la massima cura, conformemente alla nostra carta qualità, incontri la sua piena soddisfazione. Per poter sfruttare in modo completo tutte le funzionalità offerte, le consigliamo di leggere attentamente questo manuale d'istruzioni e di conservarlo vicino all'apparecchio.

La ringraziamo per la fiducia.

1.2 Avvertenze



ATTENZIONE: Per evitare che i bambini in più tenera età vadano incontro ad un qualunque pericolo, si raccomanda di installare questo scaldasalviette in modo tale che la barra riscaldante che si trova più in basso sia ad una distanza di almeno 600 mm dal pavimento.



ATTENZIONE (TERMOVENTILATORE): Per impedire il surriscaldamento, non coprire l'apparecchio.



Attenzione: superficie estremamente calda. Caution, hot surface.

ATTENZIONE - Alcune parti del prodotto possono diventare estremamente calde e provocare ustioni. È necessario prestare particolare attenzione in presenza di bambini e di persone vulnerabili.

Tenere a distanza i bambini di età inferiore a 3 anni, a meno che non siano sotto supervisione continua.

I bambini dai 3 agli 8 anni devono esclusivamente accendere o spegnere l'apparecchio, purché quest'ultimo sia stato posizionato o installato in una posizione normale prevista e purché i bambini siano sotto la supervisione o abbiano ricevuto istruzioni sull'utilizzo sicuro dell'apparec-

chio comprendendone bene i pericoli potenziali. I bambini dai 3 agli 8 anni non devono collegare, regolare o pulire l'apparecchio, né provvedere alla manutenzione prevista da parte dell'utente.

Questo apparecchio può essere utilizzato da bambini a partire da 8 anni e da persone con capacità fisiche, sensoriali o mentali limitate o con esperienza e conoscenza insufficienti, a condizione che questi vengano correttamente sorvegliati o siano stati istruiti in merito all'utilizzo sicuro dell'apparecchio stesso, avendo compreso i relativi rischi. I bambini non devono giocare con l'apparecchio. Le operazioni di pulizia e di manutenzione spettanti all'utilizzatore non devono essere effettuate da bambini senza supervisione.

Il dispositivo deve essere collegato o allacciato esclusivamente da una persona autorizzata, in base alle regole e alle normative vigenti.

I radiatori scaldasalviette devono essere utilizzati conformemente all'uso al quale sono destinati e non come mensole, sedie, giochi, scale...

È protetto contro le proiezioni d'acqua e può essere installato in una stanza da bagno, purché gli organi di regolazione elettrica non possano essere toccati da una persona che utilizzi la vasca da bagno o la doccia.

L'alimentazione elettrica deve essere protetta tramite un dispositivo differenziale a corrente residua (DDR) assegnato al positivo, pari a 30 mA, in particolare nel caso di installazione in un locale che contenga una vasca da bagno o una doccia.

IMPORTANTE Se il cavo di alimentazione è danneggiato, deve essere sostituito dal fabbricante, dal suo servizio post-vendita o da persone parimenti qualificate, per evitare un qualsiasi pericolo.

IMPORTANTE Il radiatore non deve essere posizionato appena sotto una presa di corrente.

IMPORTANTE L'apparecchio non è adatto all'utilizzo ad altitudini superiori a 2000 m.

Questo apparecchio di riscaldamento è riempito con una quantità precisa di olio speciale.

Eventuali riparazioni per le quali è necessario aprire il serbatoio dell'olio devono essere effettuate esclusivamente dal fabbricante o dal suo servizio post-vendita, che è buona norma contattare in caso di perdite di olio.

Quando l'apparecchio di riscaldamento viene eliminato con i rifiuti, bisogna attenersi alle normative riguardanti lo smaltimento degli oli.

Prima di effettuare qualsiasi operazione di manutenzione, arrestate il termoventilatore premendo il pulsante  del comando a distanza fino a quando la spia avvio/arresto del termoventilatore non si spegne. Il termoventilatore emetterà due segnali sonori.

1.3 Presentazione del radiatore scaldasalviette

Il radiatore scaldasalviette è del tipo a circolazione di fluido, utilizzando una resistenza completamente indipendente dal termoventilatore. L'apparecchio viene consegnato pronto all'uso.

L'apparecchio è riempito e sigillato in fabbrica con un olio minerale termico ad elevate prestazioni.

Questo fluido, elaborato appositamente per questo impiego, non necessita di alcuna manutenzione particolare.

Da quando l'apparecchio inizia a riscaldarsi, si possono constatare fenomeni diversi da quelli generati da un riscaldamento elettrico convenzionale:

- la resistenza elettrica riscalda il fluido, che inizia gradualmente a circolare in modo naturale all'interno del radiatore.
- le caratteristiche del fluido fanno sì che la temperatura di superficie del radiatore raggiunga un livello ottimale trascorsi circa 10 minuti, tempo che varia in base ai modelli e alla temperatura ambiente della stanza nel momento in cui l'apparecchio inizia a riscaldarsi.
- questo principio di funzionamento garantisce la costanza e la durata del calore emesso, anche quando la resistenza non è più alimentata elettricamente.

Questa resistenza elettrica è regolata da una centralina di ricezione a infrarossi che garantisce anche il mantenimento della temperatura desiderata all'interno della stanza. Questa centralina è controllata dal comando a distanza fornito con il radiatore.

Per garantire un funzionamento efficace dell'apparecchio, **raccomandiamo tuttavia di non coprirlo integralmente**. A causa del conseguente innalzamento della temperatura e grazie al fusibile interno, se viene coperto integralmente il radiatore può smettere di funzionare.

RACCOMANDAZIONI RELATIVE ALL'USO DEGLI APPARECCHI CON FINITURA SPECIALE Tra le diverse possibilità di finiture del radiatore scaldasalviette, in particolar modo nel caso di apparecchi con finitura cromata, in acciaio inox o alluminio, trasmettono più di altri una maggiore sensazione di calore al tatto. Si consiglia di non appoggiarsi sulla superficie anteriore dell'apparecchio quando è in funzione, per evitare qualsiasi rischio di ustione.

1.4 Presentazione del termoventilatore

Il radiatore scaldasalviette è dotato, in base ai modelli, di un ventilatore + resistenza riscaldante denominato termoventilatore. L'apporto di calore aggiuntivo, definito "boost", vi consente di aumentare rapidamente la temperatura ambiente della vostra stanza.

Tramite il comando a distanza potete definire due programmi giornalieri: P1 e/o P2. Questi programmi consentono di attivare automaticamente il funzionamento forzato del vostro radiatore e/o del vostro termoventilatore, ogni giorno ad un'ora prefissata e per una durata di tempo determinata (vedere capitolo 3.1)

NOTA È essenziale non ostruire l'ingresso e l'uscita dell'aria del termoventilazione.

IMPORTANTE Il termoventilatore del radiatore è dotato di un sistema di rilevazione "presenza filtro".

Se il filtro è assente o è posizionato in modo scorretto, il dispositivo di termoventilazione non può funzionare (vedere capitolo 3.2.2).

1.5 Presentazione del comando a distanza

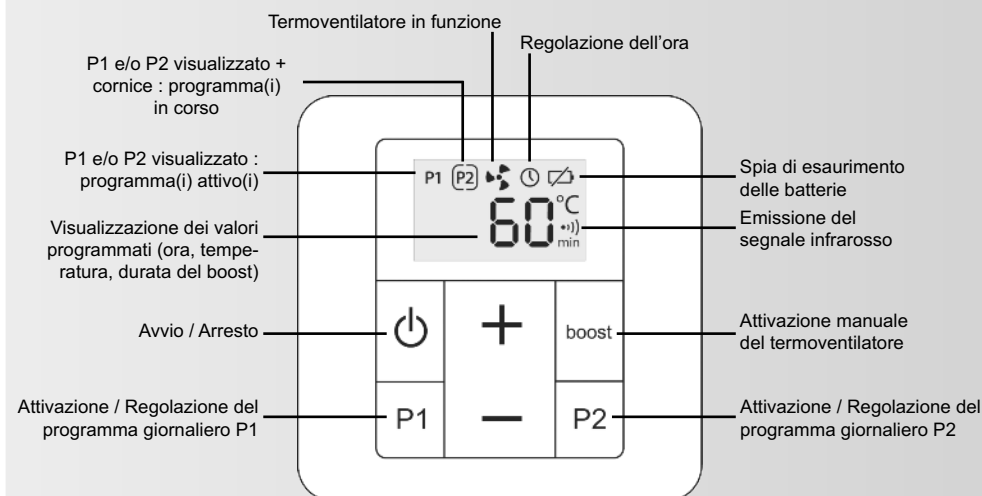

1.6 Avvio del radiatore, del termoventilatore e del comando a distanza

L'avvio del radiatore e del termoventilatore è centralizzato sul comando a distanza.

Attivare il comando a distanza con una pressione prolungata del relativo interruttore di avvio/arresto. Il termoventilatore emetterà un segnale sonoro.

Il radiatore scaldasalviette e il termoventilatore, se presente, sono a questo punto pronti a ricevere le istruzioni del comando a distanza (vedere capitolo 3.1).

2. Installazione del radiatore scaldasalviette e del relativo comando a distanza

2.1 Avvertenze

Il cavo flessibile montato in fabbrica sul dispositivo è progettato per essere collegato alla rete tramite una scatola di connessione che dovrà essere posizionata dietro il dispositivo stesso, senza interporre una presa di corrente.

In cucina o in bagno, la scatola di connessione deve essere posizionata ad almeno 25 cm dal pavimento.

Oltre alle regole a cui attenersi elencate in questo manuale, l'installazione deve essere conforme alle norme europee e francesi in vigore, come la norma CEI 60364.7.701 e NF C 15-100, come pure alle regole dell'arte.

Per i paesi diversi dalla Francia, l'installazione deve essere conforme alle normative in vigore e alle regole dell'arte del paese nel quale l'apparecchio è messo in funzione.

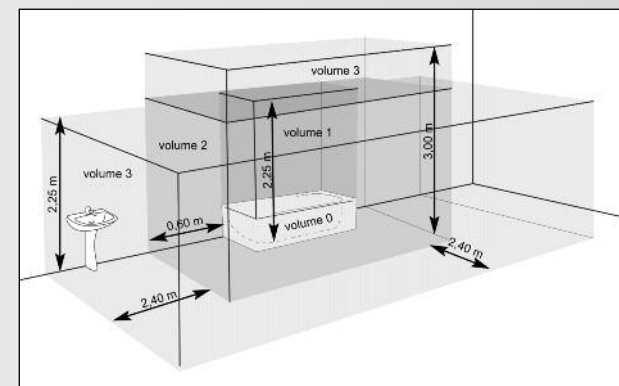

IMPORTANTE L'esempio qui illustrato riguarda solo il caso di una vasca da bagno. Per quanto riguarda altre situazioni è necessario consultare obbligatoriamente il vostro installatore.

IMPORTANTE L'installazione deve essere dotata di un dispositivo di interruzione onnipolare che abbia una distanza di apertura dei contatti di almeno 3 mm.



ATTENZIONE:

Interrompere sempre l'alimentazione (interruttore automatico + filo pilota) prima di effettuare una qualsiasi operazione di collegamento.

- Per garantire un'installazione sicura, si deve (vedere figura ①):
- di disporre qualunque oggetto (mobili, sedie...) ad una distanza di almeno 50 cm dalla parte anteriore dell'apparecchio, per favorire la circolazione dell'aria,
 - di posizionare la parte inferiore dell'apparecchio ad almeno 23 cm dal pavimento,
 - di lasciare almeno 10 cm di spazio tra la parte superiore dell'apparecchio ed una mensola,
 - d'impiegare un sistema di fissaggio adatto al tipo di muro,
 - di non esporre il radiatore ad un'umidità ambiente intensa o permanente.

IMPORTANTE Questo radiatore non deve mai essere montato con il termoventilatore in posizione alta (vedere figura ②).

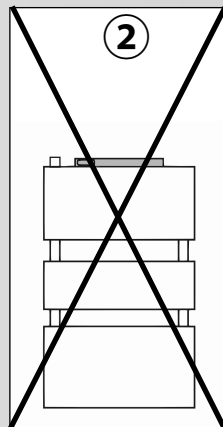
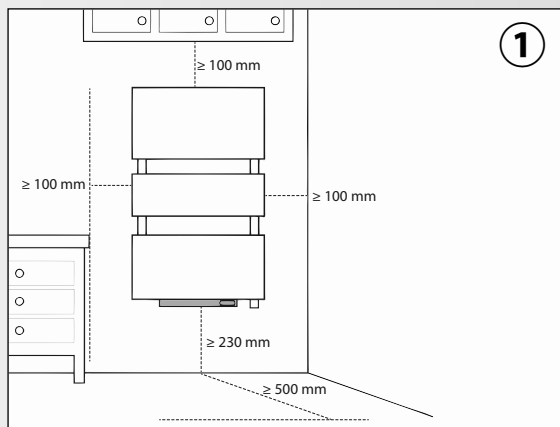

NOTA:

Quando si posiziona il radiatore scaldasalviette, assicurarsi di non appoggiarlo a terra dal lato del dispositivo termoventilatore o della centralina di ricezione ad infrarossi (vedere figura ③).

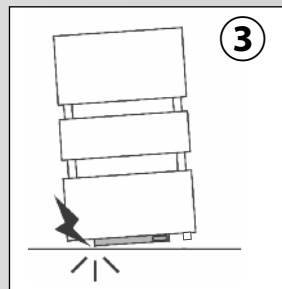

2.2 Scelta del posizionamento del radiatore scaldasalviette

Per sfruttare al meglio l'apparecchio e per un comfort ottimale, raccomandiamo di effettuare l'installazione, se possibile, nelle vicinanze di zone a forte dispersione (finestre, porte, ecc.),

L'imballaggio dell'apparecchio contiene un manuale d'installazione completo.

2.3 Scelta del posizionamento del comando a distanza

Il comando a distanza deve essere situato tassativamente nella stanza dove si trova lo scaldasalviette, ad una distanza di 8 m al massimo da quest'ultimo. Se possibile, si deve collocare il comando a distanza in modo tale che punti direttamente e senza ostacoli (muri, mobili, ecc...) verso il radiatore, per garantire una buona ricezione del segnale infrarosso.

Il comando a distanza può essere fissato al muro o appoggiato alla base, in dotazione (vedere capitolo 3.1.1). Prima di effettuare un fissaggio definitivo e dopo aver eseguito il collegamento elettrico dello scaldasalviette, effettuate un test di funzionamento. Per eseguire il test, assicuratevi che la trasmissione tra il comando a distanza e la centralina di ricezione a infrarossi del radiatore scaldasalviette non sia disturbata da alcun oggetto.

2.4 Collegamento dell'apparecchio

Le caratteristiche tecniche del radiatore sono riportate sull'etichetta segnaletica. Prendete nota di tali caratteristiche prima dell'installazione dell'apparecchio e di qualsiasi richiesta d'intervento del Servizio Post-Vendita.

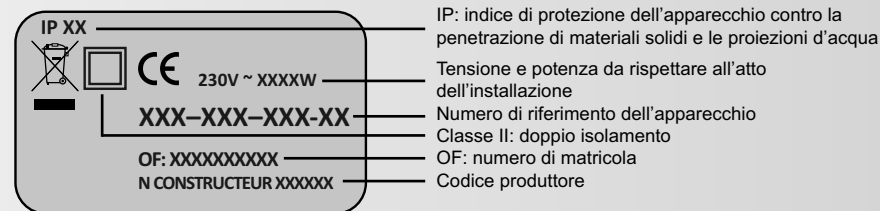

COLLEGAMENTO DI CLASSE II (MERCATO FRANCESE):

Il collegamento alla rete elettrica deve essere effettuato rispettando:

- la tensione indicata sull'etichetta segnaletica ;
- i colori convenzionali:
 - blu o grigio: neutro
 - marrone: fase
 - nero: filo pilota

PRINCIPIO DI COLLEGAMENTO CON FILO PILOTA:

L'apparecchio è dotato di un filo pilota che gli consente di collegarsi ad una centralina di programmazione filo pilota (non fornita con l'apparecchio).

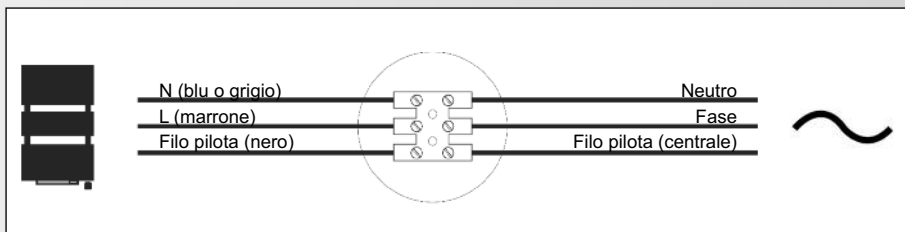
**PRINCIPIO DI COLLEGAMENTO SENZA FILO PILOTA:**

Se il filo pilota non è collegato, per ragioni di sicurezza è necessario isolarlo. Non deve essere in nessun caso collegato a terra.

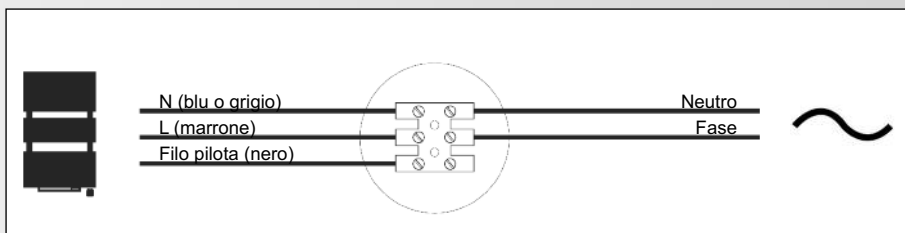
**SCHEMA DI COLLEGAMENTO CON SPINA D'ALIMENTAZIONE MONTATA IN ORIGINE (CLASSE I):**

Per i paesi diversi dalla Francia, l'installazione deve essere conforme alle normative in vigore e alle regole dell'arte del paese nel quale l'apparecchio è messo in funzione.

Il cavo flessibile montato in fabbrica è progettato per essere collegato alla rete tramite una spina per presa di corrente.

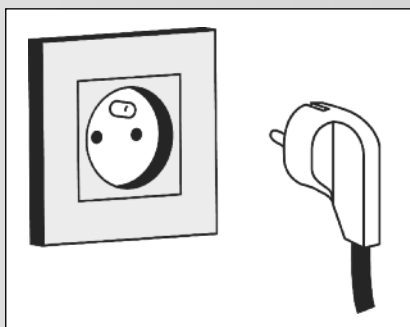

3. Utilizzo

3.1 Utilizzo del comando a distanza

3.1.1 Messa in funzione

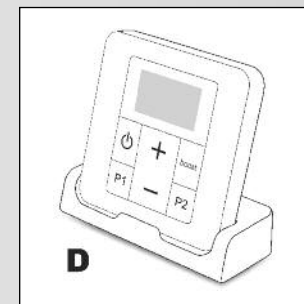
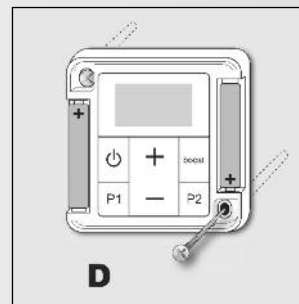
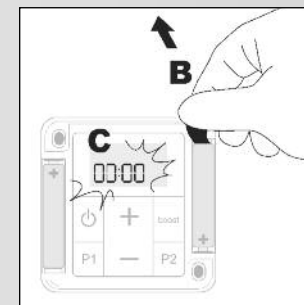
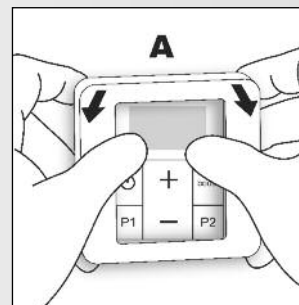

Togliere il telaio di protezione facendo leva (A). Rimuovere la linguetta di attivazione delle pile e quindi riposizionare il telaio di protezione.

Dopo una fase di inizializzazione si visualizza la spia di regolazione dell'ora ⌚ e lampeggia la cifra 00:00. Premere subito sui tasti + o - per inserire l'ora esatta sul comando a distanza.

Una pressione prolungata dei tasti + o - vi consente di velocizzare tale regolazione.

Al termine della regolazione pazientare all'incirca 10 secondi (o premere i tasti **P1** o **P2**).

La visualizzazione ⌚ scompare, a questo punto l'ora è stata registrata.

Si prega di attenersi alle procedure di seguito riportate in caso di errore durante la procedura di regolazione dell'ora.

REGOLAZIONE DELL'ORA

La regolazione dell'ora può essere eseguita attenendosi alla seguente procedura:
o Verificare che il comando a distanza sia acceso.

o Accedere alla regolazione con una pressione prolungata e simultanea dei tasti **P1** e **P2**.

o Si visualizza la spia di regolazione dell'ora  e lampeggia la cifra 00:00.

o Regolare l'ora premendo **+** o **-**. Una pressione prolungata dei tasti **+** o **-** vi consente di velocizzare tale regolazione.

o Al termine della regolazione pazientare all'incirca 10 secondi (o premere i tasti **P1** o **P2**).

o La visualizzazione  scompare, a questo punto l'ora è stata registrata.

SOSTITUZIONE DELLE BATTERIE

A partire dal momento in cui appare la spia di esaurimento delle batterie , si hanno a disposizione alcuni giorni per sostituirle (2 pile alcaline da 1,5V di tipo LR03 o AAA ; si sconsiglia l'uso di batterie ricaricabili).

Quando si sostituiscono le batterie, i parametri del comando a distanza vengono conservati (ad esempio: le programmazioni P1 e P2) fatta eccezione per la regolazione dell'ora.

Devono essere prese le seguenti precauzioni:

- rispettare le polarità **+/-** ;
- non gettare le batterie esauste in un posto qualsiasi (in un'ottica di rispetto dell'ambiente, è necessario consegnare le batterie esauste presso un apposito luogo di raccolta),

3.1.2 Descrizione delle funzioni

AVVIO / ARRESTO DEL COMANDO A DISTANZA:

È possibile accendere (il termoventilatore emette un segnale sonoro) o spegnere (il termoventilatore emette due segnali sonori) il comando a distanza con una pressione prolungata del tasto  (oltre 2 secondi).

Il comando a distanza deve essere spento per accedere alle impostazioni avanzate (vedere capitolo 3.4).



NOTA:

L'arresto del comando a distanza comporta la messa in standby del termoventilatore.

AVVIO / ARRESTO MANUALE DELLA FUNZIONE BOOST

Una pressione del tasto **BOOST** vi consente di avviare il termoventilatore per una durata di tempo pre-regolata (vedere capitolo 3.4, parametro 0 per modifiche). La spia Boost del termoventilatore resta accesa per tutta la durata del boost manuale.

Una volta avviata la funzione boost, potete regolare questa durata tra 15 e 120 minuti premendo più volte i tasti **+** o **-**. Potete interrompere il boost in qualunque momento premendo il tasto **BOOST**.

Per tutta la durata della funzione boost manuale compare il simbolo . Il tempo residuo è visualizzato e scorre sullo schermo fino alla fine della durata selezionata.



NOTA:

Il tempo totale di funzionamento senza interruzione del termoventilatore non può oltrepassare le 2 ore (ovvero 120 minuti). Dopo 2 ore di funzionamento continuo è prevista un'interruzione automatica di 5 minuti. Trascorsa questa pausa, il termoventilatore si riavvia. Questo arresto automatico non va a modificare l'orario di fine dei programmi.



NOTA:

Al termine di un boost, il termoventilatore impiega circa 5 secondi per arrestarsi definitivamente al fine di dissipare il calore residuo.

IMPOSTAZIONE DELLA TEMPERATURA AMBIENTE

Potete regolare la temperatura ambiente desiderata premendo i tasti **+** o **-** del comando a distanza in un intervallo che va da 7 a 28°C.



La regolazione della temperatura desiderata è impossibile quando è attiva la funzione boost manuale. Se desiderate modificare la temperatura, interrompete la funzione premendo il tasto **BOOST**. Regolate poi la temperatura desiderata e riavviate la funzione boost manuale premendo nuovamente il tasto **BOOST**.

PROGRAMMI GIORNALIERI P1 E P2

Le funzioni P1 e P2, quando sono attivate, vi consentono di lanciare tutti i giorni, alla stessa ora, uno o due programmi automatici. Le regolazioni di P1 e P2 sono indipendenti una rispetto all'altra.

Accedendo alla parametrizzazione avanzata del vostro comando a distanza, potete scegliere di avviare:

- un funzionamento forzato del solo radiatore (parametro predefinito),
- o un boost (apporto di calore aggiuntivo) del termoventilatore
- o un funzionamento forzato del radiatore + un boost del termoventilatore.

Il parametro selezionato sarà operativo nei programmi P1 e P2 (vedere capitolo 3.4, parametro 3).

Sia la durata del boost del termoventilatore che quella del funzionamento forzato possono essere modificate (vedere capitolo 3.4, parametri 1 e 2).

IMPORTANTE L'avvio di un boost manuale mentre P1 e/o P2 sono attivi non annulla le programmazioni esistenti, che si svolgeranno come previsto.

3.1.3 Impostazione di un programma giornaliero

A Una pressione prolungata dei tasti **P1** o **P2** consente di accedere alla regolazione dell'ora di avvio del programma selezionato.



B I simboli P1 o P2 e  iniziano a lampeggiare, e si visualizza l'ora di avvio del programma P1 o P2.

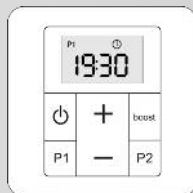

C L'ora di avvio del programma P1 o P2 può essere regolata in base a intervalli di 15 minuti premendo sui tasti **+** o **-**.

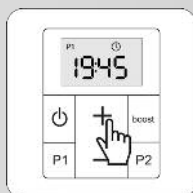

D Premendo brevemente i tasti **P1** o **P2**, oppure non premendo alcun tasto per 10 secondi vi permetterà di uscire dalla regolazione.

L'ora di avvio è memorizzata e il programma P1 o P2 è attivato.

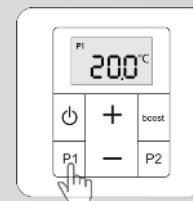

Una breve pressione dei tasti **P1** o **P2** vi consente di attivare/disattivare il programma P1 o P2. La visualizzazione sullo schermo del simbolo P1 o P2 indica l'attivazione del relativo programma.

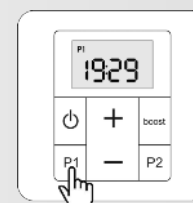

P1 attivato

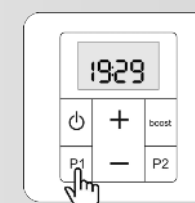

P1 non attivato

Quando si raggiunge l'ora di avvio del programma, attorno al simbolo P1 o P2 appare una cornice che rimane visualizzata per tutta la durata del programma.

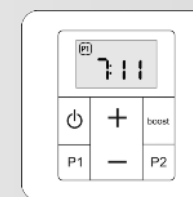

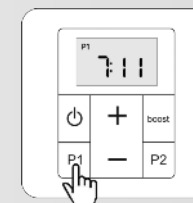

Per interrompere il programma durante il suo funzionamento è necessario premere brevemente i tasti **P1** o **P2**. La cornice attorno al simbolo P1 o P2 scompare.

Il programma continuerà comunque a ripetersi normalmente nei giorni successivi.

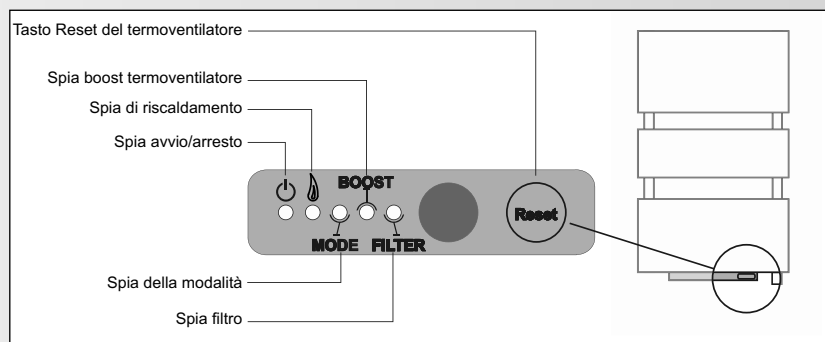

3.2 Utilizzo del radiatore scaldasalviette e del termoventilatore



La **spia avvio/arresto**  **verde fissa** indica che l'apparecchio è in funzione.

La **spia di riscaldamento**  **verde** indica che la resistenza riscaldante del radiatore è alimentata.

La **spia di riscaldamento**  **rossa** indica che è stato rilevato un errore della sonda di regolazione (vedere pagina 117).

La **spia Modalità verde fissa** indica:

- che l'apparecchio non è collegato ad alcuna centralina di programmazione;
- **oppure** che l'apparecchio è gestito da una centralina di programmazione la quale invia un ordine di modalità Comfort.

La **spia Modalità lampeggiante verde** indica che l'apparecchio è gestito da una centralina di programmazione la quale invia un ordine diverso dalla modalità Comfort (Comfort -1°, Comfort -2°, Eco, Antigelo, Arresto riscaldamento).

La **spia Boost verde fissa** indica che il termoventilatore sta scaldando.

La **spia Boost rossa fissa** indica un surriscaldamento o un errore della sonda del termoventilatore (vedere pagina 117).

La **spia Filtro rossa lampeggiante** indica l'assenza o il posizionamento scorretto del filtro sul termoventilatore.

La **spia Filtro rossa fissa** indica che è necessario pulire il filtro (vedere capitolo 4.2).

3.3 Taratura della temperatura

Se dopo vari giorni di funzionamento del radiatore si nota una differenza tra la temperatura effettiva della stanza e la temperatura programmata sul dispositivo, è possibile procedere con la taratura del radiatore di 0,5° alla volta attenendosi alla procedura seguente.

Accedere alle impostazioni avanzate (vedere capitolo successivo). Premere più volte il pulsante **P2** per raggiungere la funzione di taratura della temperatura programmata.

1) Viene visualizzata la taratura esistente (**di default 0,0°C**).

2) Misurate la temperatura ambiente vicino al radiatore con un termometro di riferimento. **NOTA:** il termometro deve trovarsi al centro della stanza a un'altezza di circa 1,30 m, senza alcun mobile tra il termometro e il radiatore.

3) Se la misura della temperatura differisce da quella indicata dal dispositivo, premere i tasti - o + affinché le due temperature corrispondano

ESEMPIO:

Nella stanza viene misurata una temperatura di 19°, mentre la temperatura programmata regolata sul comando a distanza è pari a 20°. Premete due volte sul pulsante - una volta giunti nel parametro 4 finché sul comando non compare -1°C (**ovvero 20-1=19°C**).

3.4 Parametrizzazione avanzata del comando a distanza (per utenti esperti)

Alcuni parametri del comando a distanza sono regolabili. Le informazioni sotto riportate vi consentono di accedere a tali parametri e di personalizzarli in funzione delle vostre esigenze.

L'accesso alla parametrizzazione si esegue con il comando a distanza spento. Se necessario, premere in modo prolungato su  per spegnerlo.

Una volta che il comando è spento, una pressione prolungata e simultanea dei tasti **P1** e **P2** consente di accedere al menu. Sullo schermo del comando si visualizzano a questo punto le seguenti informazioni:

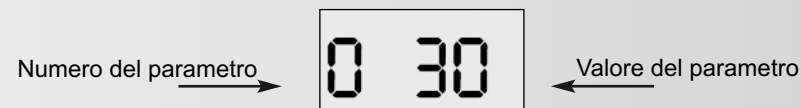

Premendo **P2** si accede al parametro successivo. (0 → 1 → 2...)

Una pressione di **P1** vi consente invece di tornare al parametro precedente. (2 → 1 → 0)

N°	Parametro	Descrizione	Valore predefinito	Regolazione
0	Durata della funzione boost	Regolabile da 15 a 120 minuti con intervalli di 15 minuti	30 minuti	Pressione sul tasto + o -
1	Durata del programma P1	Regolabile da 15 a 120 minuti con intervalli di 15 minuti	- Se parametro 3 = 0 o 2: 30 minuti	Pressione sul tasto + o -
			- Se parametro 3 = 1: 60 minuti	
2	Durata del programma P2	Regolabile da 15 a 120 minuti con intervalli di 15 minuti	- Se parametro 3 = 0 o 2: 30 minuti	Pressione sul tasto + o -
			- Se parametro 3 = 1: 60 minuti	
3	Tipo di programma P1/P2	Valore 0 (solo termoventilatore), 1 (radiatore in funzionamento forzato) o 2 (radiatore in funzionamento forzato + termoventilatore)	2	Pressione sul tasto + o -
4	Taratura temperatura programmata	Regolabile da -5,0°C a 5,0°C ad intervalli di 0,5°C	0,0°C	Pressione sul tasto + o -
5	Taratura temperatura ambiente	Non disponibile in questo modello	0	
6	Tipo di energia	Non modificare MAI ! *	1	
7	Visualizzazione predefinita	Valore 0 (ora) o 1 (temperatura programmata)	1	Pressione sul tasto + o -
8	Visualizzazione numero di versione e reinizializzazione	Ritorno ai parametri regolati in fabbrica.	1.1	Pressione di 10 sec. sul tasto +
		Si deve nuovamente regolare l'ora		
End	Visualizzazione uscita dalla parametrizzazione	Uscita dal menu di parametrizzazione		Pressione di P2

* Il comando a distanza è parametrizzato in funzione dell'alimentazione dello scaldasalviette (ad acqua calda o elettrica). Si sconsiglia di modificare il valore predefinito.

4. Consigli di manutenzione e risoluzione problemi

4.1 Operazioni di manutenzione ordinaria

La scelta dei migliori materiali e la qualità del trattamento superficiale proteggono l'apparecchio dalla corrosione e dagli urti.

Per garantire al radiatore un'ottima durata in servizio, vi raccomandiamo di mettere in pratica i seguenti consigli:

- Per la manutenzione delle superfici esterne del radiatore (tranne le parti elettriche), non utilizzate prodotti abrasivi o corrosivi; ma semplicemente acqua tiepida e sapone.
- Per pulire il termoventilatore e il comando a distanza, utilizzate un panno morbido e asciutto, senza solventi.

4.2 Pulizia del filtro

Con il passare del tempo, la polvere accumulata può provocare l'intasamento del filtro situato sulla parte posteriore del termoventilatore. Una pulizia regolare del filtro è necessaria affinché il termoventilatore possa funzionare correttamente.

Dopo circa 70 ore di funzionamento del termoventilatore, quest'ultimo si arresta automaticamente. La spia d'allarme FILTRO si accende per segnalare che è necessario pulire il filtro.

Rimuovere il filtro situato sul lato posteriore del termoventilatore e pulirlo con acqua tiepida (facendolo poi asciugare) o utilizzando un aspiratore.

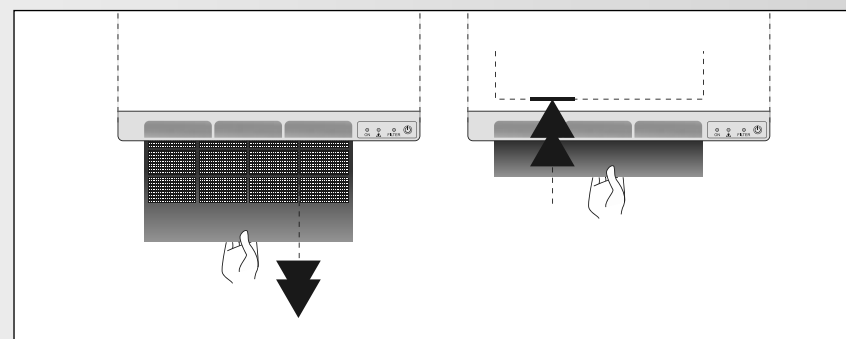

Dopo la pulizia, ripristinare il filtro nel suo alloggiamento e bloccarlo nella posizione iniziale. Premere il pulsante Reset del termoventilatore per 5 secondi; la spia FILTRO si spegne e il boost riparte se il termoventilatore era in funzione prima della rimozione del filtro.

**NOTA:**

Il termoventilatore non ripartirà se il filtro non è stato estratto per almeno 30 secondi.

4.3 Risoluzione dei problemi

Nonostante la massima cura con la quale i nostri prodotti sono fabbricati, può accadere di riscontrare talvolta degli errori di funzionamento di facile risoluzione. Consultate la seguente tabella non appena si manifesta il minimo problema, troverete senz'altro la risoluzione del problema.

Se tuttavia non riuscite a risolvere l'inconveniente riscontrato, siete pregati di mettervi in contatto con il Servizio Post-Vendita del vostro fornitore.

COMANDO A DISTANZA

Problema	Diagnosi	Operazioni da effettuare	Riavvio
Nessuna visualizzazione.	Problema delle batterie.	Cambiare le batterie.	Vedere capitolo 3.1.1
	Il comando a distanza è spento.	Pressione prolungata su	
L'ora lampeggia.	Regolazione dell'ora non effettuata.	Regolare l'ora.	Vedere capitolo 3.1.1
La temperatura programmata non corrisponde alla temperatura constatata nella stanza.	C'è uno scarto nella misura effettuata dalla sonda di temperatura.	Tarare il comando a distanza.	Vedere capitolo 3.4, parametro 4.

FILO PILOTA

Problema	Diagnosi	Operazioni da effettuare	Riavvio
Il radiatore non risponde più ai comandi del filo pilota.	Il filo pilota potrebbe essere collegato in modo errato.	Verificare la connessione del filo pilota.	Vedere capitolo 2.4
La temperatura della stanza non corrisponde al livello di temperatura desiderato indicato sul comando a distanza.	Il filo pilota potrebbe essere collegato ad una centralina di programmazione che prevale sul comando a distanza.	Regolare la centralina di programmazione in modalità Comfort, affinché venga considerato il livello di temperatura desiderato del comando a distanza.	Vedere capitolo 3.1.2

TERMOVENTILATORE

Problema	Diagnosi	Operazioni da effettuare	Riavvio
Si accende la spia BOOST rossa.	Il termoventilatore si sta surriscaldando.	<ul style="list-style-type: none"> • Spegnerne il termoventilatore con il pulsante del comando a distanza e verificare che la spia Boost del termoventilatore sia spenta. • Verificare che un asciugamano o un qualunque altro oggetto non impedisca la circolazione dell'aria nel termoventilatore. • Verificare lo stato del filtro e pulirlo, se necessario. • Riposizionare correttamente il filtro nel suo alloggiamento. 	<ul style="list-style-type: none"> • Attendere qualche minuto, poi premere il pulsante Reset del termoventilatore per 5 secondi per reiniziarlo (la spia Boost si spegne). • Riaccendete il termoventilatore e verificare che la spia Boost sia spenta. Il termoventilatore a questo punto è pronto a ricevere il segnale del comando a distanza per riavviarsi (vedere capitolo 3.1).
Si accende la spia di riscaldamento rossa.	Problema della sonda di temperatura.	Contattate il vostro tecnico installatore.	
Il termoventilatore si ferma e non riparte.	Periodo di temporizzazione.	Lasciare raffreddare il termoventilatore.	Vedere capitolo 3.1.2
Il termoventilatore non si avvia.	Perdita del segnale del comando a distanza.	Verificare il segnale del comando a distanza: <ul style="list-style-type: none"> • spostare il comando • o verificare le batterie • o verificare che il comando funzioni. 	Effettuare un test di ricezione.
	Il termoventilatore è spento.	Premere il pulsante del comando a distanza.	
	Problema di alimentazione elettrica.	Controllare l'impianto elettrico.	
La spia FILTRO lampeggia.	Il filtro è assente o posizionato in modo scorretto.	Riposizionare correttamente il filtro pulito nel proprio alloggiamento, la spia FILTER si spegne.	Il termoventilatore è pronto a ricevere il segnale del comando a distanza per avviarsi (vedere capitolo 3.1).

La spia FILTER si accende.	Dopo un utilizzo di circa 70 ore, la spia FILTER si accende per indicare la necessità di pulire il filtro.	<ul style="list-style-type: none"> • Rimuovere il filtro situato sul lato posteriore del termoventilatore (vedere sopra) e pulirlo con acqua tiepida o utilizzando un aspiratore (almeno 30 secondi). • Riposizionare il filtro assicurandosi che la griglia sia in posizione alta. 	Premere il pulsante Reset per 5 secondi per reiniziare il termoventilatore e verificare che la spia FILTER sia spenta.
----------------------------	------------------------------------------------------------------------------------------------------------	-------------------------------------------------------------------------------------------------------------------------------------------------------------------------------------------------------------------------------------------------------------------------------------------------------------	------------------------------------------------------------------------------------------------------------------------

RADIATORE SCALDASALVIETTE

Problema	Diagnosi	Operazioni da effettuare	Riavvio
Il radiatore non riscalda.	La spia di riscaldamento è spenta.	Verificare il segnale del comando a distanza: <ul style="list-style-type: none"> • spostare il comando • o verificare le batterie • o verificare che il comando funzioni. 	Vedere capitoli 2.3 e 3.1.1
		Premere il tasto + per aumentare la temperatura desiderata.	Vedere capitolo 3.1.2

5. Servizi e garanzia

Servizio post-vendita

In caso di mancato funzionamento del radiatore scaldasalviette, o per procurarvi dei pezzi di ricambio, siete pregati di contattare il vostro tecnico installatore o il rivenditore.

Prima di tutto, per consentire una corretta comprensione e una rapida presa in carico del problema, assicurarsi di aver preso nota:

- degli elementi indicati sull'etichetta segnaletica dell'apparecchio (vedere capitolo 2.4),
- del codice di riferimento commerciale indicato sulla fattura d'acquisto con data,
- del numero di versione del comando a distanza (vedere capitolo 3.4, parametro 8).

Garanzia

(Vedere le condizioni generali di vendita relative al proprio paese)

Il corpo riscaldante del radiatore elettrico è garantito per 5 anni contro ogni difetto di fabbricazione a partire dalla data di acquisto, i altri componenti sono invece garantiti 2 anni.

L'apparecchio è conforme alla direttiva CEM: 2014/30/UE relativa alla compatibilità elettromagnetica della attrezzature, alla direttiva sulla bassa tensione: 2014/35/UE relativa al materiale elettrico destinato all'impiego entro certi limiti di tensione, e alle norme europee EN 60.335.1, EN 60.335.2.43, e EN 60.335.2.30 e successivi emendamenti.

Annullamento della garanzia

La garanzia non si applica in particolare se si verificano condizioni d'installazione, utilizzo, messa in funzione o manutenzione non conformi alla normativa in vigore nel paese, alle regole dell'arte e al manuale d'uso del costruttore.

Per qualsiasi altra domanda riguardante la garanzia, contattare il tecnico installatore o il rivenditore.

Normativa ambientale

ROHS: conforme alla direttiva 2011/65/CE

DEEE: conforme alla direttiva 2012/19/UE



Smaltimento degli apparecchi elettrici ed elettronici al termine del ciclo di vita.

Questo simbolo indica che il prodotto non deve essere smaltito insieme ai normali rifiuti domestici. Deve essere consegnato a un centro di raccolta appropriato che si incaricherà del riciclaggio. Sincerandosi del corretto smaltimento del prodotto, si aiuta a prevenire conseguenze potenzialmente negative per l'ambiente e la salute umana.

1 Presentación

1.1 Introducción	122
1.2 Advertencias	122
1.3 Presentación del radiador secatoallas	124
1.4 Presentación del calefactor	125
1.5 Presentación del mando a distancia	125
1.6 Puesta en marcha del radiador, del calefactor y del mando a distancia	126

2 Instalación del radiador secatoallas y de su mando a distancia

2.1 Advertencias	127
2.2 Selección de la ubicación del radiador secatoallas	129
2.3 Selección de la ubicación del mando a distancia	129
2.4 Conexión del radiador	129

3 Uso

3.1 Uso del mando a distancia	131
3.2 Uso del radiador secatoallas y del calefactor	136
3.3 Calibración de la temperatura	137
3.4 Configuración avanzada del mando a distancia	137

4 Consejos de mantenimiento y de reparación

4.1 Operaciones de mantenimiento normal	139
4.2 Limpieza del filtro	139
4.3 Resolución de problemas	140

5 Servicios y garantía

143

1. Presentación

1.1 Introducción

Estimado cliente:

Le damos las gracias por haber elegido este secatoallas.

Este producto ha sido fabricado con el máximo cuidado, de acuerdo con nuestra carta de calidad, y esperamos que le proporcione total satisfacción. Para disfrutar plenamente de todas sus posibilidades, le invitamos a leer atentamente estas instrucciones y a conservarlas cerca de su radiador.

Gracias por su confianza.

1.2 Advertencias



ADVERTENCIA: Por motivos de seguridad, se recomienda instalar el secatoallas fuera del alcance de los niños. La parte inferior del equipo debería colocarse como mínimo a 600 mm del suelo.



ADVERTENCIA (CALEFACTOR): Para evitar el sobrecalentamiento, no cubrir el dispositivo de calefacción.



Atención, superficie muy caliente. Caution, hot surface.

ATENCIÓN - Algunas partes de este producto pueden calentarse mucho y provocar quemaduras. Preste especial atención cuando haya niños o personas vulnerables cerca del aparato.

Es recomendable asegurarse de que los niños menores de 3 años se mantengan alejados, salvo que estén bajo una supervisión constante.

Los niños de entre 3 y 8 años pueden exclusivamente poner el aparato en marcha y detenerlo, siempre que el aparato esté ubicado o instalado en la posición normal para la que está diseñado y que los niños estén debidamente supervisados o hayan recibido instrucciones sobre la utilización del aparato con total seguridad, y que sean conscien-

tes de los riesgos potenciales que entraña. Los niños de entre 3 y 8 años no deben enchufar, ajustar ni limpiar el aparato, ni realizar el mantenimiento que debe realizar el usuario.

Este aparato pueden utilizarlo niños de al menos 8 años y personas que tengan las capacidades físicas, sensoriales o mentales disminuidas o que no tengan experiencia ni conocimientos siempre que estén siempre bajo supervisión o si se les han dado instrucciones relativas al uso del aparato con seguridad y si comprenden los riesgos potenciales. No permita que los niños jueguen con el aparato. La limpieza y el mantenimiento del usuario no deben realizarlos niños sin la debida supervisión.

Este aparato solo deberá ser conectado o enchufado por una persona debidamente cualificada y siempre de acuerdo con la legislación y la normativa vigentes.

Los radiadores secatoallas deben utilizarse conforme al uso previsto y no como consola, silla, juego, escalera, etc.

Está protegido contra las proyecciones de agua y puede instalarse en un cuarto de baño, siempre y cuando los dispositivos de regulación eléctrica queden fuera del alcance de una persona que utilice la bañera o la ducha.

La alimentación eléctrica debe protegerse mediante dispositivo diferencial residual de corriente asignada de 30 mA como máximo, especialmente en caso de una instalación en un local equipado con bañera o ducha.

IMPORTANTE Si el cable de alimentación está dañado, deberá ser reemplazado por el fabricante, por su servicio posventa o por una persona con una cualificación similar para evitar cualquier peligro.

IMPORTANTE No instalar el radiador justo debajo de un enchufe.

IMPORTANTE Este aparato no está diseñado para utilizarse en altitudes superiores a los 2000 metros.

Antes de realizar una operación de mantenimiento, detenga el calefactor, pulsando el botón  del mando a distancia hasta que el testigo de marcha/parada se apague. El calefactor emite dos señales sonoras.

Este dispositivo de calefacción se ha llenado con una cantidad precisa de aceite especial.

Las reparaciones que requieran la apertura del depósito deberán ser realizadas exclusivamente por el fabricante o su servicio posventa, el cual deberá ser contactado en caso de pérdidas de aceite.

Cuando deseche este dispositivo de calefacción respete las normativas sobre eliminación del aceite.

1.3 Presentación del radiador secatoallas

El radiador secatoallas contiene un fluido circulante que se calienta gracias a una resistencia totalmente independiente del calefactor. Este radiador se suministra listo para usar.

Viene de fábrica obturado y lleno de aceite mineral térmico de alto rendimiento.

Este fluido, especialmente elaborado para este uso, no requiere ningún cuidado particular.

Desde el calentamiento del radiador constatará fenómenos diferentes de los producidos por la calefacción eléctrica convencional:

- la resistencia eléctrica calienta el fluido que, de manera natural y progresiva, comienza a circular por el interior del radiador;
- las propiedades del fluido hacen que la temperatura de superficie del radiador alcance un nivel óptimo sólo al cabo de 10 minutos aproximadamente, dependiendo de los modelos y de la temperatura ambiente de la estancia durante el calentamiento del radiador;
- este principio de funcionamiento garantiza la constancia y duración del calor emitido, incluso cuando deje de alimentarse la resistencia.

Esta resistencia eléctrica está regulada por una caja receptora de infrarrojos que también se encarga de mantener la estancia a la temperatura deseada. Esta caja está controlada por el mando a distancia incluido con el radiador.

Sin embargo, para garantizar un funcionamiento eficaz del radiador, **se recomienda no cubrirlo completamente**. En caso de aumento de la temperatura, el cortacircuitos interno puede interrumpir su funcionamiento.

RECOMENDACIÓN RELATIVA AL USO DE RADIADORES CON ACABADO ESPECIAL La temperatura de la superficie del radiador varía según el material. Los radiadores secatoallas con acabado cromado, de acero inoxidable o de aluminio son los que transmiten una mayor sensación de calor al tocarlos. Se recomienda no apoyarse en el frente del radiador cuando éste se encuentre en funcionamiento para evitar cualquier riesgo de quemaduras.

1.4 Presentación del calefactor

El radiador secatoallas viene equipado, según los modelos, con un conjunto ventilador + resistencia calefactora denominado calefactor. El aporte de calor adicional, denominado boost, permite aumentar rápidamente la temperatura ambiente en la estancia.

Puede definir dos programas diarios, P1 y/o P2, con el mando a distancia. Estos programas permiten activar automáticamente la marcha forzada del radiador y/o del calefactor cada día a una hora determinada y durante un tiempo determinado (ver el capítulo 3.1).

NOTA No se debe obstruir la entrada ni la salida del aire a través del dispositivo calefactor.

IMPORTANTE El calefactor de su radiador secatoallas está provisto de un dispositivo de detección "presencia de filtro".

Si el filtro se ha retirado o está mal colocado, el dispositivo calefactor no funcionará (ver el capítulo 3.2.2).

1.5 Presentación del mando a distancia

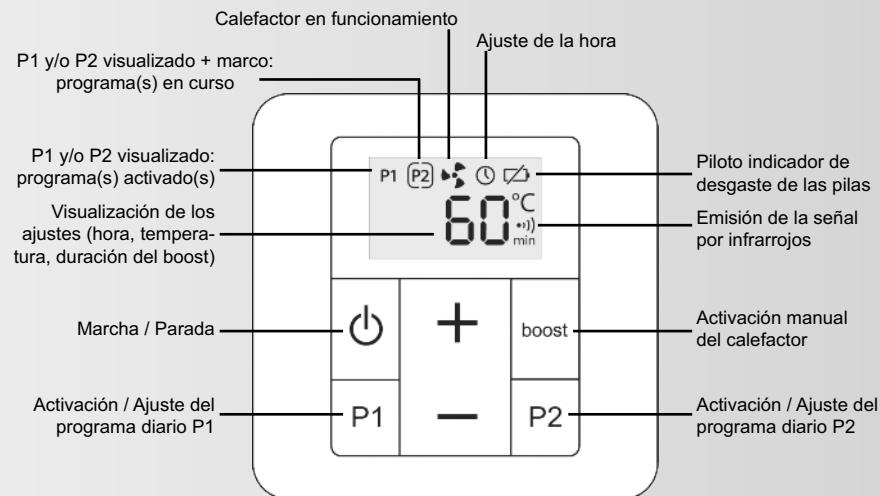

1.6 Puesta en marcha del radiador, del calefactor y del mando a distancia

El radiador y el calefactor se ponen en marcha con el mando a distancia.

Encienda el mando a distancia pulsando el interruptor de marcha/parada durante un tiempo. El calefactor emite una señal sonora.

El radiador secatoallas y el calefactor, si este último está presente, estarán listos para recibir las instrucciones del mando a distancia (ver el capítulo 3.1).

2. Instalación del radiador secatoallas y de su mando a distancia

2.1 Advertencias

El cable flexible montado originalmente en el radiador debe conectarse a la red eléctrica mediante una caja de conexión que deberá colocarse detrás del radiador, sin pasar por una toma de corriente.

En una cocina o en un cuarto de baño, la caja de conexión deberá colocarse a una distancia mínima de 25 cm del suelo.

Las reglas indicadas en este manual deben respetarse, si bien por encima de éstas la instalación debe estar conforme a las normas europeas y francesas vigentes, tales como CEI 60364.7.701 y NF C15-100, y a las reglas de oficio.

Para los demás países distintos de Francia, la instalación debe cumplir con la normativa vigente del país en el que se realice.

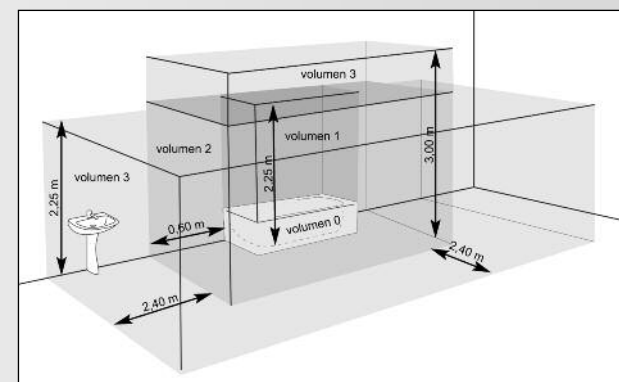

IMPORTANTE El ejemplo que se muestra aquí se refiere solamente al caso de una bañera. Para los demás tipos de equipamiento de cuarto de baño, consulte con su instalador.

IMPORTANTE La instalación debe estar equipada con un dispositivo de corte omnipolar que tenga una distancia de apertura de contacto de 3 mm como mínimo.



ATENCIÓN:

Proceda siempre a cortar la alimentación eléctrica (disyuntor + cable piloto) antes de realizar cualquier operación de conexión.

Para garantizar la seguridad de su instalación, debe (ver figura ①):

- colocar los objetos (muebles, sillas, etc.) a una distancia mínima de 50 cm de la parte delantera del radiador para facilitar la circulación del aire,
- coloque la parte inferior de la caja de mandos al menos a 23 cm del suelo,
- dejar una distancia mínima de 10 cm entre la parte superior del radiador y una repisa,
- utilizar un sistema de fijación adecuado al tipo de pared,
- el radiador no puede estar sometido de forma permanente, ni durante mucho tiempo, a una humedad ambiental intensiva o constante.

IMPORTANTE Este radiador no debe instalarse nunca con su calefactor en la parte superior (ver figura ②).

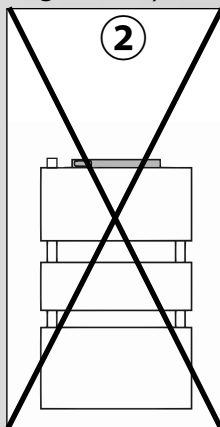
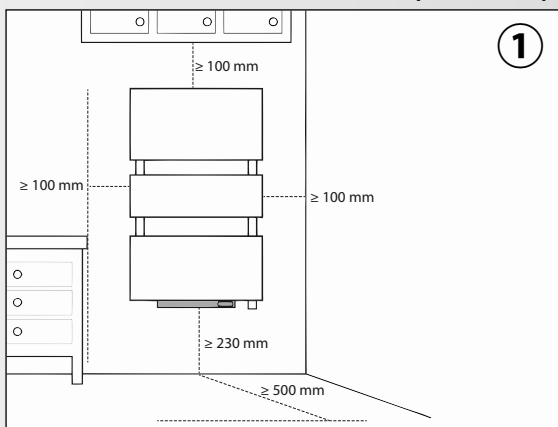

NOTA:

Al instalar el radiador secatoallas, asegúrese de que no descansa sobre el dispositivo calefactor ni sobre su receptor de infrarrojos (ver figura ③).

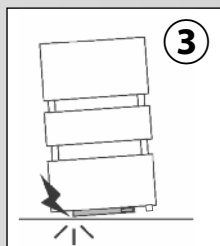

2.2 Instalación del radiador secatoallas y de su mando a distancia

Para disfrutar plenamente de su radiador y para un mayor confort se recomienda instalar el radiador cerca de puntos con pérdidas de calor elevadas (ventanas, puertas, etc.).

En el embalaje del aparato encontrará unas instrucciones de montaje completas.

2.3 Selección de la ubicación del mando a distancia

El mando a distancia deberá situarse obligatoriamente en la estancia donde se encuentra el secatoallas, a una distancia máxima de 8 m de este último. Es preferible colocar el mando a distancia sin ningún obstáculo (pared, mueble, etc.) que pueda perturbar la recepción de las señales infrarrojas.

Puede fijarse a la pared o colocarse sobre su base (incluida) (ver el capítulo 3.1.1). Antes de proceder con la fijación definitiva, y después de la conexión eléctrica del secatoallas, realice una prueba de funcionamiento. Asegúrese de que ningún objeto perturbará la transmisión entre el mando a distancia y el receptor de infrarrojos del radiador secatoallas.

2.4 Conexión del radiador

Las características técnicas de este radiador figuran en la etiqueta de características.

Consúltela antes de proceder con la instalación y de solicitar una intervención del servicio posventa.

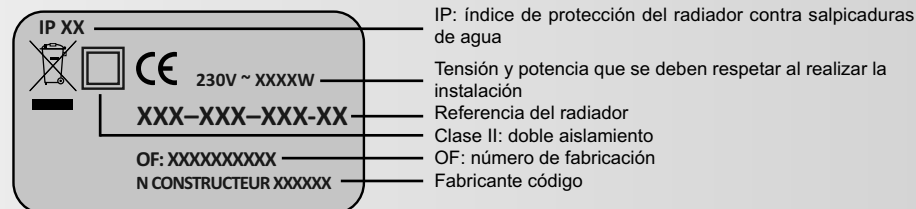

CONEXIÓN DE CLASE II (MERCADO FRANCÉS):

La conexión a la red eléctrica debe realizarse respetando:

- la tensión indicada en la etiqueta de características;
- el código de colores para instalaciones eléctricas:
 - azul o gris: neutro
 - marrón: fase
 - negro: cable piloto

PRINCIPIO DE CONEXIÓN CON CABLE PILOTO:

Su radiador está dotado de un cable piloto que le permite conectarse a una unidad programable por cable piloto (no suministrada con el aparato).

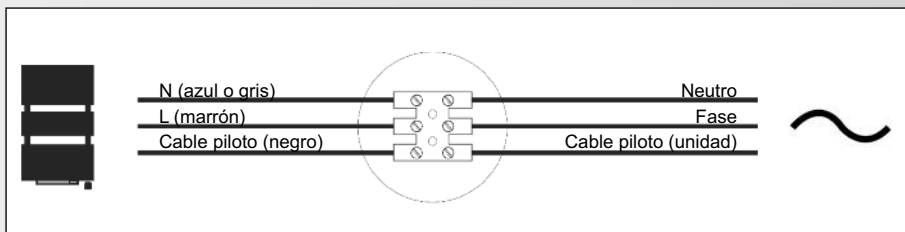

PRINCIPIO DE CONEXIÓN SIN CABLE PILOTO:

Si el cable piloto no está conectado, es obligatorio aislarlo por motivos de seguridad. No debe conectarse a tierra en ningún caso.

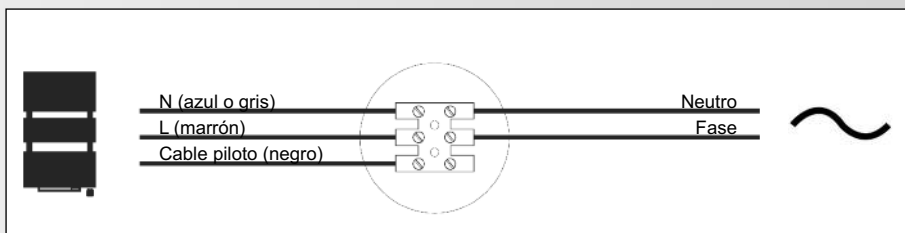

CONEXIÓN CON ENCHUFE DE TOMA DE CORRIENTE INCLUIDO DE SERIE (CLASE I):

Para los demás países distintos de Francia, la instalación debe cumplir con la normativa vigente del país en el que se realice.

El cable flexible montado inicialmente debe conectarse a la red eléctrica mediante una toma de corriente.

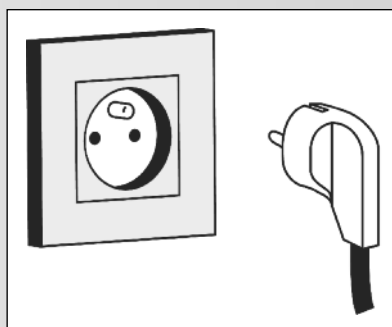

3. Uso

3.1 Uso del mando a distancia

3.1.1 Puesta en servicio

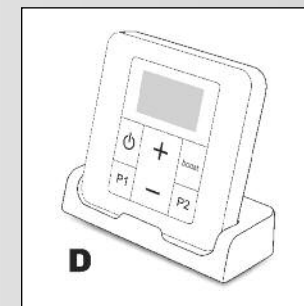
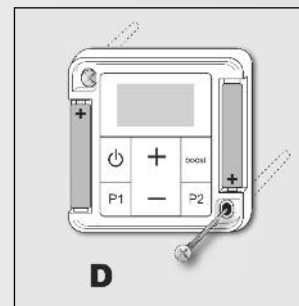
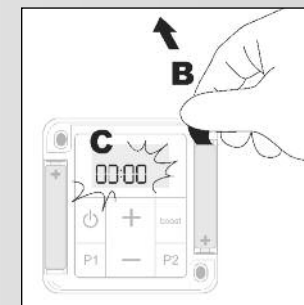
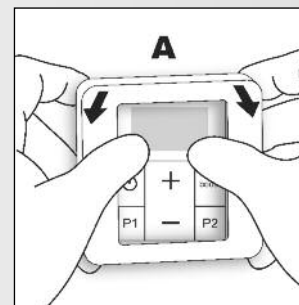

Retire el marco haciendo palanca (A). Retire la lengüeta de activación de las pilas y, a continuación, vuelva a colocar el marco.

Tras una fase de inicialización, aparece el testigo de ajuste de la hora ⌚ y 00:00 parpadea. De seguido, pulse los botones + o - para poner en hora el mando a distancia.

Una pulsación prolongada de los botones + o - le permite acelerar este ajuste. Al final del ajuste, espere unos 10 segundos (o pulse los botones **P1** o **P2**). ⌚ desaparece y la hora se guarda.

Siga las instrucciones a continuación en caso de error en el procedimiento de ajuste de la hora.

AJUSTE DE LA HORA

El ajuste de la hora puede realizarse respetando el siguiente procedimiento:
o Compruebe que el mando a distancia esté encendido.

o Acceda al ajuste mediante una pulsación larga y simultánea de los botones **P1** y **P2**.

o Aparece el testigo de ajuste de la hora  y 00:00 parpadea.

o Ajuste la hora mediante pulsaciones en **+** o **-**. Una pulsación prolongada de los botones **+** o **-** le permite acelerar este ajuste.

o Al final del ajuste, espere unos 10 segundos (o pulse los botones **P1** o **P2**).

o  desaparece y la hora se guarda.

SUSTITUCIÓN DE LAS PILAS

A partir del momento en que aparece el piloto indicador de desgaste de las pilas , dispone de unos días para cambiarlas (2 pilas alcalinas 1,5 V de tipo LR03 o AAA; se desaconseja el uso de pilas recargables).

Al sustituir las pilas, los parámetros del mando a distancia se conservan (por ejemplo: programaciones P1 y P2) salvo el ajuste de la hora.

Deben tomarse algunas precauciones:

- respetar la polaridad +/-;
- no tirar las pilas usadas en cualquier lugar (para proteger el medio ambiente, debe llevar las pilas usadas a un lugar de recogida).

3.1.2 Descripción de las funciones

MARCHA / PARADA DEL MANDO A DISTANCIA:

Puede encender (el receptor emite una señal sonora) o apagar (el calefactor emite dos señales sonoras) el mando a distancia pulsando un tiempo la tecla  (más de 2 segundos).

Para acceder al menú de configuración avanzada, el mando a distancia tiene que estar apagado (ver el capítulo 3.4).



NOTA:

La parada del mando a distancia conlleva la puesta en espera del calefactor.

MARCHA / PARADA DEL BOOST MANUAL

Una pulsación del botón **BOOST** le permite poner en marcha el calefactor durante un intervalo de tiempo predefinido (ver el capítulo 3.4, parámetro 0 para modificarlo). El testigo Boost del calefactor permanece encendido durante todo el tiempo que se realice un Boost manual.

Una vez el boost en marcha, puede ajustar este intervalo de tiempo entre 15 y 120 minutos mediante pulsaciones sucesivas de los botones **+** o **-**. Puede detenerlo en cualquier momento pulsando el botón **BOOST**.

El símbolo  aparece durante todo el intervalo de tiempo del boost manual. El tiempo restante aparece y se desplaza hasta el final de la duración seleccionada.



NOTA:

El tiempo total de funcionamiento continuo del calefactor no puede superar las 2 horas (es decir, 120 minutos). Se prevé una interrupción automática de 5 minutos después de 2 horas de funcionamiento continuo. Al finalizar esta interrupción, el calefactor se vuelve a poner en marcha. Esta parada automática no modifica la hora de fin de los programas.



NOTA:

Al finalizar el Boost, el calefactor tarda unos 5 segundos en evacuar el calor residual y detenerse por completo.

AJUSTE DE LA TEMPERATURA DESEADA

Puede ajustar la temperatura seleccionada deseada pulsando los botones **+** o **-** del mando a distancia en una franja de 7 a 28 °C.



El ajuste de la temperatura deseada es imposible cuando un boost manual está en proceso. Si desea modificar la temperatura, detenga el boost manual pulsando el botón **BOOST**. A continuación, ajuste la temperatura deseada y reinicie el boost manual pulsando de nuevo el botón **BOOST**.

PROGRAMAS DIARIOS P1 Y P2

Las funciones P1 y P2, cuando están activadas, le permiten iniciar todos los días a la misma hora uno o dos programas automáticos. Los ajustes de P1 y P2 son independientes.

Accediendo a la configuración avanzada del mando a distancia, puede elegir entre activar:

- una marcha forzada del radiador solo (parámetro predeterminado),
- o un boost del calefactor,
- o una marcha forzada del radiador + un boost del calefactor.

El parámetro seleccionado estará operativo para los programas P1 y P2 (ver el capítulo 3.4, parámetro 3).

Las duraciones tanto del boost del calefactor como de la marcha forzada pueden modificarse (ver el capítulo 3.4, parámetros 1 y 2).

IMPORTANTE La puesta en marcha de un boost manual mientras que P1 y/o P2 están activos no cancelará las programaciones existentes, las cuales se desarrollarán como se ha previsto.

3.1.3 Ajuste de un programa diario

A Una pulsación larga de **P1** o **P2** permite acceder al ajuste de hora de inicio del programa seleccionado.



B Los símbolos P1 o P2 y  parpadean y aparece la hora de inicio del programa P1 o P2.



C La hora de inicio del programa P1 o P2 puede ajustarse a intervalos de 15 minutos pulsando los botones **+** y **-**.

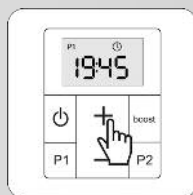

D Una pulsación corta de **P1** o **P2**, o 10 segundos sin pulsar ningún botón le permiten salir del modo de ajuste. La hora de inicio se memoriza y se activa P1 o P2.

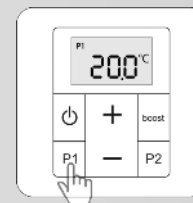

Una pulsación corta de **P1** o **P2** le permite activar/desactivar el programa P1 o P2. La visualización en la pantalla del símbolo P1 o P2 le indica su activación.

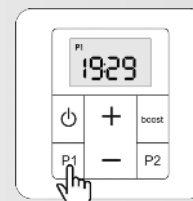

P1 activado

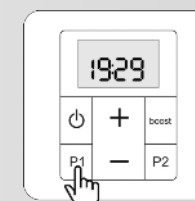

P1 no activado

Aparece un marco alrededor del símbolo P1 o P2 cuando se alcanza la hora de inicio del programa y permanece visible durante todo el tiempo del programa.

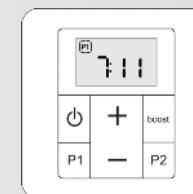

Para interrumpir el programa en funcionamiento, se debe realizar una pulsación corta de **P1** o **P2**. El marco alrededor del símbolo P1 o P2 desaparece. El programa seguirá repitiéndose con normalidad los días siguientes.

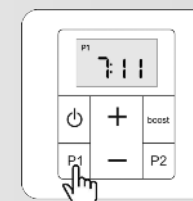

3.2 Uso del radiador secatoallas y del calefactor

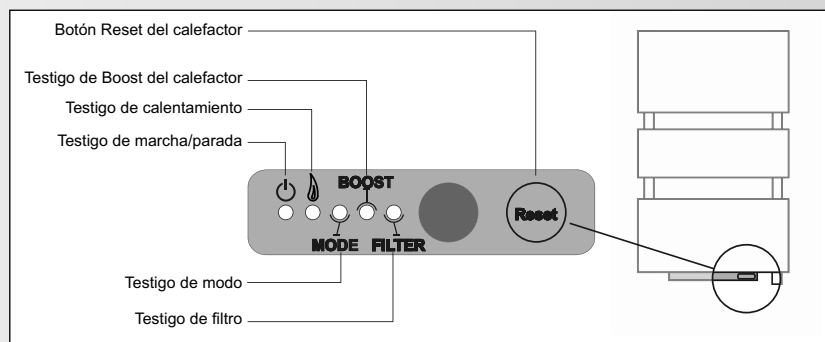

Cuando el **testigo marcha/parada** permanece con la luz verde encendida, indica que el aparato está en funcionamiento.

Cuando el **testigo de calentamiento** permanece con la luz verde encendida, indica que la resistencia de calentamiento del radiador está en marcha.

Cuando el **testigo de calentamiento** permanece con una luz roja encendida, indica que se ha detectado un error en la sonda de regulación (ver la pág. 141).

Cuando el **testigo Mode permanece encendido con luz verde**, indica:

- Que el aparato no está conectado a la central de programación;
- **O bien** que el aparato está dirigido desde una central de programación y que desde allí se ha enviado una orden de modo Confort.

Cuando el **testigo Mode parpadea con luz verde**, indica que el aparato está controlado desde la central de programación y que desde allí se ha enviado una orden distinta del modo Confort (Confort -1°, Confort -2°, Eco, Desescarcha, Parada de calefacción).

Cuando el **testigo Boost permanece con la luz verde encendida**, indica que el calefactor está calentando.

Cuando el **testigo Boost permanece con la luz roja encendida**, significa que se ha producido un sobrecalentamiento o que hay un error en la sonda del calefactor (ver página 141).

Cuando el **testigo Filter parpadea con luz roja**, indica que el filtro del calefactor no está montado o está mal colocado.

Cuando el **testigo Filter permanece encendido con luz roja**, significa que es necesario limpiar el filtro (ver el capítulo 4.2).

3.3 Calibración de la temperatura

Tras varios días de funcionamiento del radiador, si observa que hay diferencias entre la temperatura de la habitación y la temperatura programada en el aparato, podrá calibrar el radiador en intervalos de 0,5°C, con el procedimiento que se detalla a continuación.

Acceda a los parámetros avanzados (ver el capítulo siguiente). Pulse varias veces la tecla **P2** para llegar a la función de calibración de la temperatura de consigna.

- 1) El parámetro muestra la calibración existente (**de forma predeterminada, 0,0 °C**).
- 2) Mida la temperatura ambiente cerca del calefactor con un termómetro de referencia. **NOTA:** el termómetro debe estar en el centro de la sala, a una altura de 1,30 m aproximadamente, sin muebles entre el termómetro y el calefactor.
- 3) Si la temperatura difiere de la indicada en el radiador, pulse las teclas - o + para que coincidan.

EXEMPLE:

Mide 19° en la sala, cuando la temperatura de consigna del mando a distancia es de 20°. Pulse dos veces la tecla, cuando esté en el parámetro 4, hasta que en el mando aparezca -1°C (**es decir, 20 - 1 = 19 °C**).

3.4 Configuración avanzada del mando a distancia (para usuarios hábiles)

Algunos parámetros del mando a distancia pueden ajustarse. La información a continuación le permitirá acceder a estos últimos y modificarlos en función del uso.

El acceso a la configuración tiene lugar cuando el mando a distancia está apagado.

Si procede, realice una pulsación larga en para apagarlo.

Una vez apagado el mando a distancia, una pulsación larga y simultánea de los botones **P1** y **P2** permite acceder al menú. Aparecerá la siguiente información en la pantalla del mando a distancia:

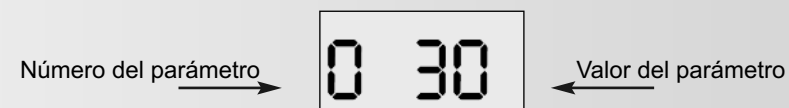

Una pulsación de **P2** le permite acceder al parámetro siguiente. (0 → 1 → 2...)
Una pulsación de **P1** le permite volver al parámetro anterior. (2 → 1 → 0)

Nº	Parámetro	Descripción	Valor predeterminado	Ajuste
0	Duración del boost	Ajustable de 15 a 120 minutos a intervalos de 15 minutos	30 minutos	Pulsación del botón + o -
1	Duración del programa P1	Ajustable de 15 a 120 minutos a intervalos de 15 minutos	- Si parámetro 3 = 0 o 2: 30 minutos	Pulsación del botón + o -
			- Si parámetro 3 = 1: 60 minutos	
2	Duración del programa P2	Ajustable de 15 a 120 minutos a intervalos de 15 minutos	- Si parámetro 3 = 0 o 2: 30 minutos	Pulsación del botón + o -
			- Si parámetro 3 = 1: 60 minutos	
3	Tipo de programa P1/P2	Valor 0 (calefactor solo), 1 (radiador en marcha forzada) o 2 (radiador en marcha forzada + calefactor)	2	Pulsación del botón + o -
4	Calibración de la temperatura seleccionada	Ajustable de -5 °C a 5 °C a intervalos de 0,5 °C	0,0°C	Pulsación del botón + o -
5	Calibración de la temperatura ambiente	No disponible en este modelo	0	
6	Tipo de energía	¡NO modificar NUNCA! *	1	
7	Visualización por defecto	Valor 0 (hora) o 1 (temperatura seleccionada)	1	Pulsación del botón + o -
8	Visualización del número de versión y reinicio	Vuelta a los parámetros de fábrica.	1.1	Pulsación 10 seg en botón +
		La hora deberá ajustarse de nuevo.		
End	Visualización salida de configuración	Salida del menú de configuración		Pulsación de P2

* El mando a distancia se configura según la alimentación del secatoallas (agua caliente o eléctrica). Se desaconseja modificar el valor por defecto.

4. Consejos de mantenimiento y de reparación

4.1 Operaciones de mantenimiento normal

La selección de los mejores materiales y la calidad del tratamiento de superficie protegen el radiador de la corrosión y los golpes.

Para una larga vida útil del radiador, le recomendamos seguir estos consejos:

- Para el mantenimiento de las superficies exteriores (salvo partes eléctricas), no utilice productos abrasivos o corrosivos. Utilice simplemente agua templada con jabón.
- Para limpiar el calefactor y el mando a distancia, utilice un paño suave y seco, sin disolvente.

4.2 Limpieza del filtro

Con el tiempo, el polvo acumulado puede provocar la obstrucción del filtro situado en la parte posterior del calefactor. Por lo tanto, se requiere una limpieza regular de este último para que el calefactor pueda realizar correctamente su función.

Tras unas 70 horas de funcionamiento del calefactor, este se detiene automáticamente. El testigo de alarma FILTER se enciende para indicar la necesidad de limpiar el filtro.

Extraiga el filtro situado en la parte posterior del calefactor y límpielo con agua templada (dejar secar a continuación) o con un aspirador.

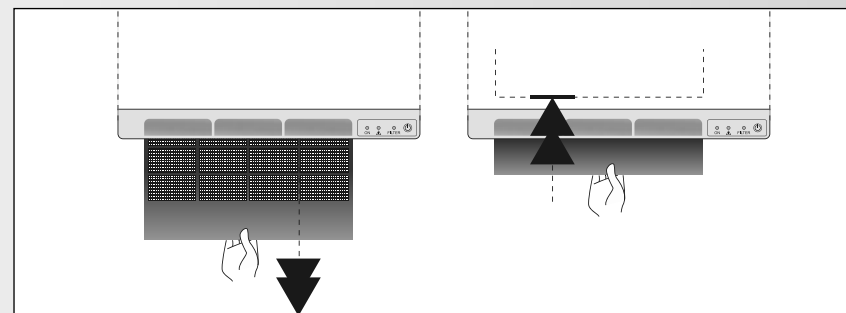

Después de limpiarlo, vuelva a colocar el filtro en su alojamiento y fíjelo en su posición inicial. Pulse la tecla Reste del calefactor durante 5 segundos. El testigo FILTER se apaga y el Boost vuelve a arrancar, si el calefactor estaba funcionando antes de quitar el filtro.



NOTA:

El calefactor no se volverá a poner en marcha si no se ha extraído el filtro durante 30 segundos como mínimo.

4.3 Resolución de problemas

A pesar de todo el esmero que hemos dispensado a la fabricación nuestros productos, a veces pueden producirse errores de funcionamiento fáciles de resolver. Al menor problema, consulte la tabla siguiente donde, sin lugar a dudas, encontrará la solución.

Si, no obstante, no lograra resolver el problema, contacte con el servicio posventa de su proveedor.



MANDO A DISTANCIA

Problema	Diagnóstico	Operaciones a realizar	Reencendido
Ninguna visualización.	Problema de pilas.	Cambiar las pilas.	Ver el capítulo 3.1.1
	El mando a distancia está apagado.	Pulsación larga en 	
La hora parpadea.	Ajuste de la hora no realizado.	Ajustar la hora.	Ver el capítulo 3.1.1
La temperatura seleccionada no corresponde a la temperatura constatada en la estancia.	Hay una diferencia en la medición realizada por la sonda de temperatura.	Calibrar el mando a distancia.	Ver el capítulo 3.4, parámetro 4.

CABLE PILOTO

Problema	Diagnóstico	Operaciones a realizar	Reencendido
El radiador ya no responde a las órdenes del cable piloto.	El cable piloto puede estar mal conectado.	Comprobar la conexión del cable piloto.	Ver el capítulo 2.4
La temperatura de la estancia no se corresponde con el nivel de temperatura deseado indicado en el mando a distancia.	Puede que el cable piloto esté conectado a una unidad de programación que se antepone al mando a distancia.	Ajustar la unidad de programación en modo Confort para que se tome en cuenta el nivel de temperatura deseado del mando a distancia.	Ver el capítulo 3.1.2

CALEFACTOR

Problema	Diagnóstico	Operaciones a realizar	Reencendido
El testigo BOOST se enciende con luz ROJA.	El calefactor está sobrecalentado.	<ul style="list-style-type: none"> • Apague el calefactor con el botón  del mando a distancia y compruebe que el testigo Boost del calefactor está apagado. • Comprobar que ninguna toalla ni cualquier otro objeto esté obstruyendo la circulación de aire en el calefactor. • Comprobar el estado del filtro y limpiarlo si es preciso. • Volver a colocar correctamente el filtro en su lugar. 	<ul style="list-style-type: none"> • Espere unos minutos y pulse el botón Reset del calefactor durante 5 segundos para reiniciarlo (el testigo Boost se apaga). • Encienda el calefactor y compruebe que el testigo Boost esté apagado. El calefactor está listo para recibir la instrucción del mando a distancia para activarse de nuevo (ver el capítulo 3.1).
El testigo de calentamiento  se enciende con luz ROJA.	Problema de sonda de temperatura.	Contactar con su instalador.	
El calefactor se detiene y no se vuelve a poner en marcha.	Periodo de retardo.	Dejar enfriar el calefactor.	Ver el capítulo 3.1.2
El calefactor no se pone en marcha.	Pérdida de la señal del mando a distancia.	Comprobar la señal del mando a distancia: <ul style="list-style-type: none"> • desplazar el mando • o comprobar las pilas • o comprobar que el mando funciona. 	Efectuar una prueba de recepción.
	El calefactor está apagado.	Pulsar el botón  del mando a distancia.	
	Problema de alimentación eléctrica.	Problema de alimentación eléctrica.	
El testigo FILTER parpadea.	El filtro se ha retirado o está mal colocado.	Volver a colocar correctamente el filtro limpio en su lugar; el testigo FILTER se apagará.	El calefactor está listo para recibir la instrucción del mando a distancia para activarse (ver el capítulo 3.1).

El testigo FILTER parpadea.	Después de un uso de unas 70 horas, el testigo FILTER se enciende para indicar la necesidad de limpiar el filtro.	<ul style="list-style-type: none"> • Extraer el filtro situado en la parte posterior del calefactor (ver más arriba) y limpiarlo con agua templada o con un aspirador (al menos 30 segundos). • Volver a colocar el filtro asegurándose de que la rejilla esté en una posición alta. 	Pulse el botón Reset durante 5 segundos para reinicializar el calefactor y compruebe que el testigo FILTER esté apagado.
-----------------------------	-------------------------------------------------------------------------------------------------------------------	--------------------------------------------------------------------------------------------------------------------------------------------------------------------------------------------------------------------------------------------------------------------------------------------------------------	--------------------------------------------------------------------------------------------------------------------------

RADIADOR SECATOALLAS

Problema	Diagnóstico	Operaciones a realizar	Reencendido
El radiador no calienta.	El testigo de calentamiento está apagado. 	Comprobar la señal del mando a distancia: <ul style="list-style-type: none"> • desplazar el mando • o comprobar las pilas • o comprobar que el mando funciona. 	Ver los capítulos 2.3 y 3.1.1
		Pulsar el botón + para aumentar la temperatura deseada.	Ver el capítulo 3.1.2

5. Servicios y garantía

Servicio posventa

En caso de que su radiador secatoallas no funcionara, o para obtener piezas de repuesto, contacte con su instalador o distribuidor.

Para facilitar la comprensión y agilizar el tratamiento del problema, asegúrese de haber anotado los datos siguientes:

- los elementos que figuran en la etiqueta de características del radiador (ver el capítulo 2.4),
- la referencia comercial que figura en su factura con la fecha de compra,
- el número de versión del mando a distancia (ver el capítulo 3.4, parámetro 8).

Garantía

(Ver condiciones generales de venta para el país correspondiente)

El cuerpo de calentamiento del radiador eléctrico está garantizado durante 5 años contra cualquier fallo de fabricación, a partir de su fecha de compra; los otros componentes tienen una garantía de 2 años.

De conformidad con la directiva CEM: 2014/30/UE relativa a la compatibilidad electromagnética de equipos, con la directiva de baja tensión: 2014/35/UE relativa al material eléctrico destinado a utilizarse con determinados límites de tensión, y con las normas europeas EN 60.335.1, EN 60.335.2.43 y EN 60.335.2.30, incluidas las enmiendas sucesivas.

Anulación de garantía

La garantía no se aplicará en condiciones de instalación, uso o mantenimiento no conforme a la normativa vigente del país y al manual de instrucciones del fabricante.

Para cualquier otra consulta relativa a la garantía, póngase en contacto con su instalador o distribuidor.

Normativa medioambiental

RoHS: conforme a la directiva 2011/65/UE.

DEEE: conforme a la directiva 2012/19/UE.



Tratamiento de los aparatos eléctricos y electrónicos al final de su vida útil.

Este símbolo indica que el presente producto no puede ser tratado como los residuos domésticos. Debe entregarse en el correspondiente punto de recogida para su reciclaje. Asegurándose de que este producto es desechado correctamente, usted está ayudando a prevenir las consecuencias negativas potenciales para el medio ambiente y la salud humana.

1 Opis	
1.1 Wstęp	146
1.2 Ostrzeżenia	146
1.3 Prezentacja grzejnika suszarki na ręczniki	148
1.4 Prezentacja dmuchawy	149
1.5 Prezentacja zdalnego sterownika	149
1.6 Uruchomienie grzejnika, dmuchawy oraz zdalnego sterownika	150
2 Instalacja grzejnika suszarki na ręczniki oraz zdalnego sterownika	
2.1 Ostrzeżenia	151
2.2 Wybór usytuowania grzejnika suszarki na ręczniki	153
2.3 Wybór miejsca na zdalny sterownik	153
2.4 Podłączenie urządzenia	153
3 Zastosowanie	
3.1 Używanie zdalnego sterownika	155
3.2 Korzystanie z grzejnika suszarki na ręczniki oraz dmuchawy	160
3.3 Kalibrowanie temperatury	161
3.4 Zaawansowane ustawienia zdalnego sterownika	161
4 Wskazówki dotyczące konserwacji i naprawy	
4.1 Bieżące prace konserwacyjne	163
4.2 Czyszczenie filtra	163
4.3 Rozwiązywanie problemów	164
5 Gwarancja i usługi	167

1. Opis

1.1 Wstęp

Szanowni Państwo,

Dziękujemy za zakupienie tego grzejnika suszarki na ręczniki.

Urządzenie to zostało starannie opracowane zgodnie z naszym wzorcem jakości. Życzymy więc, aby korzystanie z niego przyniosło Państwu pełną satysfakcję. Aby w pełni korzystać ze wszystkich jego możliwości, zachęcamy Państwa do uważnego przeczytania niniejszej instrukcji i zachowania jej w zasięgu ręki.

Dziękujemy Państwu za zaufanie.

1.2 Ostrzeżenia



OSTRZEŻENIE: Aby uniknąć wszelkiego ryzyka wobec najmłodszych dzieci, zaleca się zainstalować tę suszarkę na ręczniki tak, aby najniższy pręt grzejący znajdował się na wysokości co najmniej 600 mm od podłoża.



OSTRZEŻENIE (DMUCHAWA): Aby uniknąć przegrzania, nie należy przykrywać urządzenia grzejnego.



Uwaga, bardzo gorąca powierzchnia. Caution, hot surface.

UWAGA - Niektóre części produktu mogą się mocno nagrzewać i powodować oparzenia. Należy zwracać szczególną uwagę na dzieci i osoby wrażliwe.

Dzieci poniżej 3. roku życia powinny pozostawać z daleka od urządzenia, o ile nie znajdują się pod stałym nadzorem.

Dzieci w wieku od 3 do 8 lat mogą włączać lub wyłączać urządzenie, które zostało już umieszczone lub zainstalowane w prawidłowej pozycji, pod warunkiem że dzieci są nadzorowane lub zostały poinstruowane w zakresie bezpiecznej obsługi urządzenia i że rozumieją

potencjalne zagrożenia. Dzieci w wieku od 3 do 8 lat nie mogą podłączać, nastawiać ani czyścić urządzenia, ani przeprowadzać czynności konserwacyjnych wykonywanych przez użytkownika.

To urządzenie może być używane przez dzieci w wieku od 8 lat oraz przez osoby o ograniczonych zdolnościach fizycznych, sensorycznych lub umysłowych bądź nieposiadające odpowiedniego doświadczenia i wiedzy, pod warunkiem że osoby te są nadzorowane lub zostały poinstruowane w zakresie bezpiecznej obsługi urządzenia i rozumieją grożące niebezpieczeństwa. Należy dopilnować, aby dzieci nie używały tego urządzenia do zabawy. Dzieci bez nadzoru nie mogą wykonywać czyszczenia i konserwacji tego urządzenia.

Urządzenie mogą podłączać lub przyłączać wyłącznie uprawnione osoby zgodnie z obowiązującymi normami.

Grzejniki suszarki na ręczniki powinny być używane zgodnie z ich przeznaczeniem a nie jako konsola, krzesło, zabawka, drabina...

Jest ono chronione przed ochlapaniem wodą y może być zainstalowane w łazience pod warunkiem, że elementy regulacji elektrycznej nie będą w zasięgu osób korzystających z wanny lub prysznica.

Zasilanie elektryczne powinno być chronione za pomocą bezpiecznikiem różnicowo-prądowym o prądzie zadziałania nie przekraczającym 30 mA, zwłaszcza w przypadku instalacji w pomieszczeniu z wanną lub prysznicem.

WAŻNE Jeżeli kabel zasilania jest uszkodzony, powinien być wymieniony przez producenta, jego serwis posprzedażny lub osoby o podobnych kwalifikacjach, aby uniknąć jakiegokolwiek ryzyka.

WAŻNE Nie umieszczać urządzenia grzewczego tuż pod gniazdkiem elektrycznym.

WAŻNE To urządzenie nie jest przeznaczone do użytku na wysokości powyżej 2000 m.

Przed przystąpieniem do czynności konserwacyjnych należy wyłączyć dmuchawę poprzez naciśnięcie i przytrzymanie przycisku  na pilocie, aż zgaśnie wskaźnik świetlny wł./wył. dmuchawy. Dmuchawa wydaje wtedy dwa sygnały dźwiękowe.

To urządzenie grzejne jest wypełnione określoną ilością specjalnego oleju.

Naprawy wymagające otwarcia zbiornika oleju powinny być przeprowadzane wyłącznie przez producenta lub przez jego serwis posprzedażny, z którym należy się skontaktować w przypadku wycieku oleju.

W momencie pozbywania się urządzenia grzejnego, należy przestrzegać przepisów prawnych dotyczących usuwania oleju.

1.3 Prezentacja grzejnika suszarki na ręczniki

Ten grzejnik suszarka na ręczniki zawiera hydroaktywny płyn grzejący dzięki oporowi całkowicie niezależnemu od dmuchawy. Urządzenie to jest dostarczone w stanie gotowym do użycia.

Zostało one fabrycznie wypełnione termicznym olejem mineralnym o wysokiej wydajności.

Płyn ten, specjalnie opracowany do tego użytku, nie wymaga żadnej szczególnej konserwacji.

Zaraz po włączeniu grzejnika można stwierdzić zjawiska, które różnią się od tych, jakie pojawiają się w przypadku zwykłego grzejnika elektrycznego:

- grzałka elektryczna podgrzewa płyn, który w sposób stopniowy i naturalny zaczyna krążyć wewnątrz grzejnika;
- własności płynu powodują, że temperatura na powierzchni grzejnika osiąga optymalny poziom dopiero po upływie około 10 minut, zależnie od modeli i temperatury otoczenia w pomieszczeniu w momencie nagrzewania urządzenia;
- ta zasada działania zapewnia, że ciepło będzie emitowane w sposób stały i długotrwały, nawet gdy grzałka nie będzie już zasilana.

Ten grzałka elektryczna jest regulowany za pomocą odbiornika podczerwi, który zapewnia również utrzymywanie w pomieszczeniu wybranej temperatury. Odbiornik ten jest zdalnie sterowany za pomocą sterownika dostarczonego z grzejnikiem.

Jednak, aby zapewnić skuteczne działanie urządzenia **zaleca się nie przykrywać go całkowicie**. W przeciwnym razie, przy podwyższeniu temperatury i dzięki wewnętrznemu bezpiecznikowi, grzejnik może się wyłączyć.

ZALECENIA ZWIĄZANE Z KORZYSTANIEM Z URZĄDZEŃ ZE SPECJALNYM WYKOŃCZENIEM Wśród różnych rodzajów powierzchni grzejnika suszarki na ręczniki, a zwłaszcza w przypadku urządzeń z wykończeniem chromowanym, ze stali nierdzewnej lub aluminium, niektóre z nich dają silniejsze wrażenie ciepła przy dotyku. Zalecane jest nie opieranie się o przód włączonego urządzenia, aby uniknąć wszelkiego ryzyka oparzenia.

1.4 Prezentacja dmuchawy

Zależnie od modeli, grzejnik suszarka na ręczniki jest wyposażony w zespół termowentylatora, zwanego dmuchawą. Dmuchawa zapewnia dodatkowe ciepło (funkcja BOOST), które umożliwi szybkie nagrzanie pomieszczenia.

Możliwe jest ustawienie dwóch dziennych programów P1 i/lub P2 dzięki zdalnemu sterownikowi. Programy te pozwalają na automatyczne włączenie grzejnika i/lub dmuchawy codziennie o określonej godzinie i na określony czas trwania (patrz rozdział 3.1).

UWAGA Istotne jest, aby nie zatykać wlotu i wylotu powietrza z dmuchawy.

WAŻNE Dmuchawa grzejnika suszarki na ręczniki jest wyposażona w czujnik "obecność filtra".

Jeżeli filtr jest nieobecny lub niewłaściwie umieszczony, dmuchawa nie może działać (patrz rozdział 3.2.2).

1.5 Prezentacja zdalnego sterownika

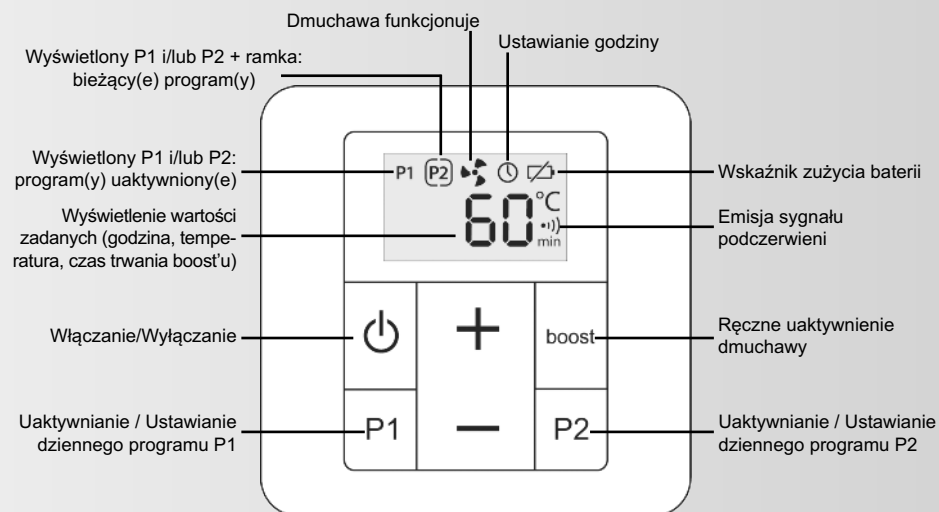

1.6 Uruchomienie grzejnika, dmuchawy oraz zdalnego sterownika

Uruchomienie grzejnika i dmuchawy odbywa się za pośrednictwem zdalnego sterownika.

Aby uruchomić zdalny sterownik, należy przytrzymać przycisk wł./wył. Dmuchawa wydaje wtedy sygnał dźwiękowy.

Grzejnik suszarka na ręczniki oraz dmuchawa, jeżeli jest obecna, są wówczas gotowe do zdalnego odbioru instrukcji sterownika (patrz rozdział 3.1).

2. Instalacja grzejnika suszarki na ręczniki oraz zdalnego sterownika

2.1 Ostrzeżenia

Giętki kabel zasilający, zamontowany fabrycznie, jest przeznaczony do podłączenia do sieci za pośrednictwem elektrycznej puszkii przyłączeniowej, która powinna być umieszczona z tyłu urządzenia.

W kuchni lub w łazience puszkii przyłączeniowa powinna być umieszczona na wysokości co najmniej 25 cm od podłoża.

Poza zasadami podanymi w niniejszej instrukcji, instalacja powinna być zgodna z obowiązującymi normami europejskimi oraz francuskimi, takimi jak CEI 60364.7.701 i NF C15-100, jak również z normami technicznymi.

W przypadku instalacji poza Francją, instalacja powinna być zgodna z obowiązującymi przepisami oraz normami technicznymi kraju, w którym dokonano instalacji.

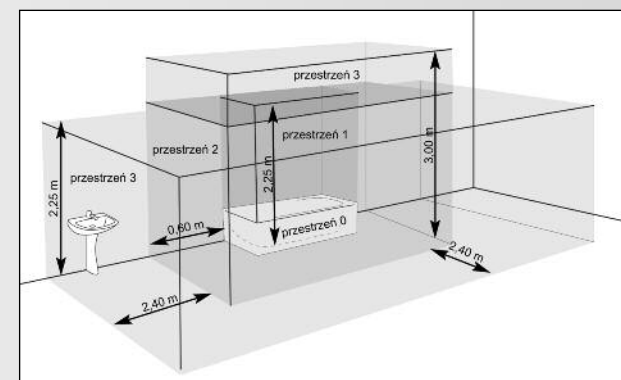

WAŻNE Podany przykład dotyczy jedynie przypadku wanny. W przypadku innego rodzaju wyposażenia łazienki, należy zasięgnąć porady instalatora.

WAŻNE Instalacja powinna być wyposażona w wyłącznik wielobiegunowy, którego rozstaw otworów stykowych wynosi co najmniej 3 mm.



UWAGA:

Za każdym razem przed podłączeniem urządzenia należy odłączyć zasilanie (wyłączyć bezpiecznik oraz zasilanie układu sterowniczego).

Aby zapewnić bezpieczeństwo instalacji, należy (patrz rysunek ①):

- pozostawić co najmniej 50 cm wolnej przestrzeni między przedmiotami (meblami, krzesłami...) a przednią powierzchnią urządzenia, aby ułatwić krążenie powietrza,
- umieścić dół urządzenia na wysokości co najmniej 23 cm od podłoża,
- pozostawić co najmniej 10 cm wolnej przestrzeni między górną częścią urządzenia a parapetem,
- używać systemu mocującego przystosowanego do rodzaju ściany,
- nie dopuścić, aby grzejnik znajdował się w mocno wilgotnym lub stale wilgotnym otoczeniu.

WAŻNE Grzejnik ten nie powinien być nigdy instalowany z dmuchawą do góry (patrz rysunek ②).

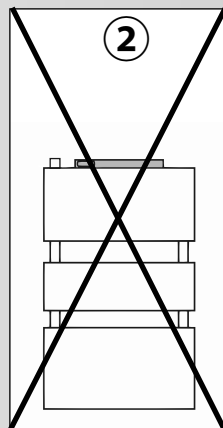
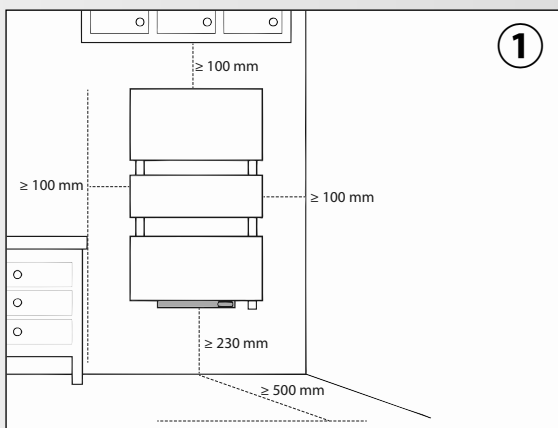

UWAGA:

Podczas montowania grzejnika suszarki na ręczniki należy dopilnować, aby nie spoczywał on na urządzeniu dmuchającym ani na odbiorniku podczerwieni (patrz rysunek ③).

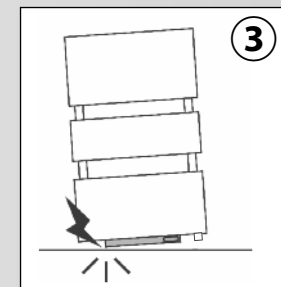

2.2 Wybór usytuowania grzejnika suszarki na ręczniki

Aby w pełni korzystać z grzejnika i dla większej wygody własnej zaleca się zainstalować grzejnik, jeśli to możliwe, w pobliżu miejsc o dużym rozproszeniu ciepła (okna, drzwi, itd.).

Pełna instrukcja montażu znajduje się w opakowaniu urządzenia.

2.3 Wybór miejsca na zdalny sterownik

Zdalny sterownik powinien być umieszczony w pomieszczeniu, gdzie znajduje się grzejnik suszarka na ręczniki, w maksymalnej odległości poniżej 8m od grzejnika. Najlepiej umieścić zdalny sterownik w bezpośredniej odległości, w miejscu nie przesłoniętym przez przeszkody (ściana, mebel, itd.) celem zapewnienia właściwego odbioru sygnału podczerwieni.

Można go przymocować na ścianie lub na dostarczonej podstawie (patrz rozdział 3.1.1).

Przed ostatecznym zamocowaniem i po podłączeniu grzejnika suszarki na ręczniki do prądu, należy przeprowadzić test działania. Należy się upewnić, że żaden przedmiot nie będzie zakłócać transmisji między zdalnym sterownikiem a odbiornikiem podczerwieni grzejnika suszarki na ręczniki.

2.4 Podłączenie urządzenia

Parametry techniczne grzejnika są podane na tabliczce znamionowej.

Prosimy wziąć je pod uwagę przed jego zainstalowaniem i przed złożeniem prośby o interwencję Działu Obsługi Posprzedażowej.

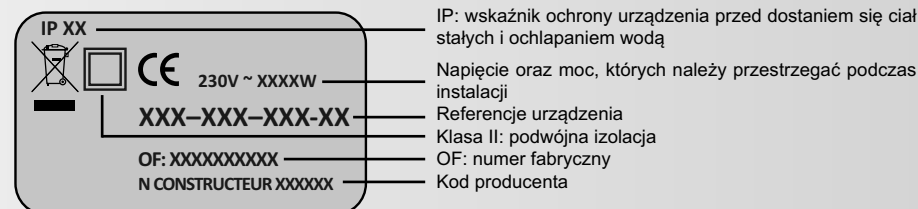

PODŁĄCZENIE KLASY II (RYNEK FRANCUSKI):

Podłączenie do prądu powinno być dokonane przy jednoczesnym przestrzeganiu:

- napięcia podanego na tabliczce znamionowej;
- umownych kolorów:
 - niebieski lub szary: punkt zerowy
 - brązowy: faza
 - czarny: przewód sterowniczy

ZASADA PODŁĄCZENIA Z PRZEWODEM STEROWNICZYM:

Urządzenie jest dostarczone z przewodem sterowniczym umożliwiającym podłączenie do układu programowania z przewodem sterowniczym (do kupienia osobno).

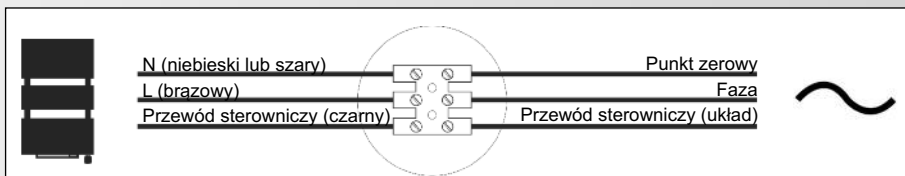

ZASADA PODŁĄCZENIA BEZ PRZEWODU STEROWNICZEGO:

Jeżeli przewód sterowniczy nie jest podłączony, konieczna jest jego izolacja, aby zapewnić bezpieczne używanie. Nie należy w żadnym przypadku go uziemiać.

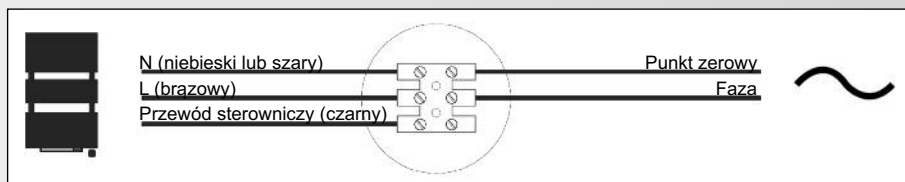

ZASADA PRZYŁĄCZENIA PRZY UŻYCIU MONTOWANEJ FABRYCZNIE WTYCZKI DO GNIAZDKA ELEKTRYCZNEGO (KLASY I):

W przypadku instalacji poza Francją, instalacja powinna być zgodna z obowiązującymi przepisami oraz normami technicznymi kraju, w którym jest założona.

Giętki kabel założony fabrycznie jest przeznaczony do podłączenia do gniazdka sieci za pośrednictwem wtyczki.

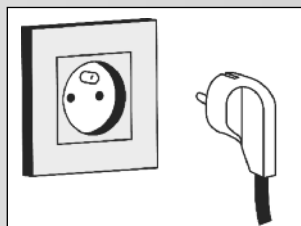

3. Zastosowanie

3.1 Używanie zdalnego sterownika

3.1.1 Uruchomienie

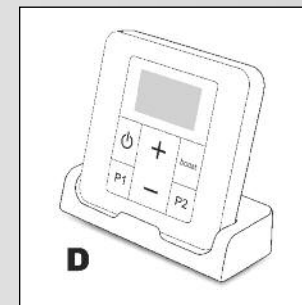
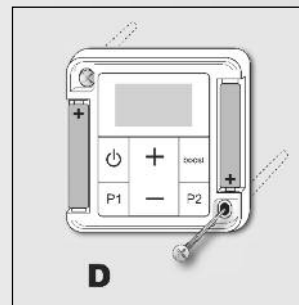
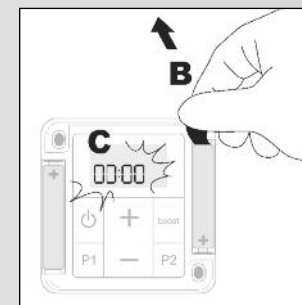
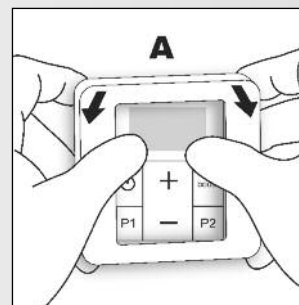

Zdjąć ramkę przez podważenie (A). Wyjąć wpust aktywujący baterie, a następnie założyć z powrotem ramkę.

Po zakończeniu fazy inicjalizacji pojawia się ikona ⌚ ustawiania godziny i miga 00:00. Należy natychmiast nacisnąć przyciski + lub -, aby ustawić godzinę zdalnego sterownika.

Dłuższe przytrzymanie przycisku + lub - w pozycji wciśniętej pozwala na szybsze ustawienie godziny.



Pod koniec ustawień, należy zaczekać około 10 sekund (lub nacisnąć przycisk **P1** lub **P2**).

Znika ikona ⌚, godzina jest wówczas zapisana w pamięci.

Należy postępować zgodnie z poniższymi poleceniami w przypadku popełnienia błędu podczas ustawiania godziny.

USTAWIANIE GODZINY

Ustawienie godziny może być przeprowadzone postępując według następującej procedury:

- o Sprawdzić czy zdalny sterownik jest włączony.
- o Przejść do ustawień przytrzymując jednocześnie przyciski **P1** i **P2** w pozycji wciśniętej.
- o Pojawia się ikona  ustawiania godziny i miga 00:00.
- o Ustawić godzinę naciskając **+** lub **-**. Dłuższe przytrzymanie przycisku **+** lub **-** w pozycji wciśniętej pozwala na szybsze ustawienie godziny.
- o Pod koniec ustawień, należy zaczekać około 10 sekund (lub nacisnąć przycisk **P1** lub **P2**).
- o Znika ikona , godzina jest wówczas zapisana w pamięci.

WYMIANA BATERII

Po pojawieniu się wskaźnika zużycia baterii , należy je wymienić w ciągu kilku dni (2 baterie alkaliczne 1,5 V typu LR03 lub AAA; odradzane jest używanie baterii dających się naładować).

Podczas wymiany baterii zachowane są ustawienia zdalnego sterownika (przykład: programy P1 i P2) oprócz ustawienia godziny.

Należy zachować środki ostrożności:

- uwzględnić biegunowość +/-;
- nie wyrzucać zużytych baterii byle gdzie (aby chronić środowisko, należy je odstawić do miejsca zbiórki przeznaczonego do tego celu).

3.1.2 Opis funkcji

WŁĄCZANIE / WYŁĄCZANIE ZDALNEGO STEROWNIKA:

Włączanie (dmuchawa wydaje jeden sygnał dźwiękowy) i wyłączanie (dmuchawa wydaje dwa sygnały dźwiękowe) zdalnego sterownika odbywa się przez przytrzymanie przycisku  (przez ponad 2 sekundy).

Dostęp do ustawień zaawansowanych jest możliwy jedynie, gdy zdalny sterownik jest wyłączony (patrz rozdział 3.4).



UWAGA:

Wyłączenie zdalnego sterownika powoduje wstrzymanie pracy dmuchawy.

WŁĄCZENIE/WYŁĄCZENIE RĘCZNEGO TRYB BOOST

Jedno naciśnięcie przycisku **BOOST** pozwala na uruchomienie dmuchawy na wcześniej ustawiony czas trwania (, parametr 0, aby go zmienić). Wskaźnik świetlny funkcji Boost dmuchawy świeci się przez cały czas, gdy ręczny tryb Boost jest włączony.

Po uruchomieniu tryb boost, możliwe jest poprawienie czasu trwania od 15 do 120 minut dzięki kolejnym naciśnięciom przycisku **+** lub **-**. Możliwe jest wyłączenie tej funkcji w każdej chwili, naciskając przycisk **BOOST**.

Symbol  jest widoczny przez cały czas trwania ręcznego tryb boost. Na ekranie wyświetlony jest pozostający czas, który przewija się do końca wybranego okresu trwania



UWAGA:

Całkowity czas ciągłej pracy dmuchawy nie może przekroczyć 2 godzin (czyli 120 minut). Automatyczne wyłączenie na 5 minut jest przewidziane po 2 godzinach ciągłej pracy. Po upływie tego czasu wyłączenia dmuchawa jest ponownie uruchomiona. To automatyczne wyłączenie nie zmienia godziny zakończenia programów.



UWAGA:

Po wyłączeniu funkcji Boost całkowite zatrzymanie dmuchawy trwa około 5 sekund z racji konieczności usunięcia ciepła resztkowego.

USTAWIANIE WYBRANEJ TEMPERATURY

Możliwe jest ustawienie wybranej temperatury nastawnika naciskając przycisk **+** lub **-** na zdalnym sterowniku, w zakresie 7 do 28°C.



Ustawienie wybranej temperatury jest niemożliwe, jeżeli włączony jest ręczny boost. Celem dokonania zmian temperatury, należy wyłączyć ręczny boost naciskając przycisk **BOOST**. Następnie należy ustawić wybraną temperaturę, uruchomić z powrotem ręczny boost, naciskając ponownie przycisk **BOOST**.

DZIENNE PROGRAMY P1 I P2

Uaktywnienie funkcji P1 i P2 pozwala na codzienne uruchomienie o tej samej godzinie jednego lub dwóch programów automatycznych. Ustawienia P1 i P2 są niezależne od siebie.

Po przejściu do zaawansowanych ustawień zdalnego sterownika, można włączyć:

- wymuszone funkcjonowanie samego grzejnika (parametr domyślny),
- lub tryb boost dmuchawy,
- lub wymuszone funkcjonowanie grzejnika + tryb boost dmuchawy.

Wybrany parametr będzie funkcjonalny dla programów P1 i P2 (patrz rozdział 3.4, parametr 3).

Czas trwania cyklu boost dmuchawy, podobnie jak wymuszone funkcjonowanie mogą być zmienione (patrz rozdział 3.4, parametry 1 i 2).

WAŻNE Uruchomienie ręcznego boostu, podczas gdy aktywne są programy P1 i/lub P2, nie anuluje istniejących programów, które odbędą się zgodnie z planem.

3.1.3 Ustawienie dziennego programu

A Długie naciśnięcie **P1** lub **P2** pozwala na przejście do ustawień godziny rozpoczęcia wybranego programu.



B Symbol P1 lub P2 oraz ⌚ zaczynają migać i pojawia się godzina uruchomienia programu P1 lub P2.

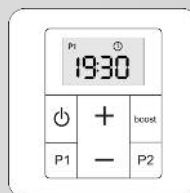

C Godzina rozpoczęcia programu P1 lub P2 może być dostosowana w interwałach 15-minutowych przez naciśnięcie przycisków + i -.

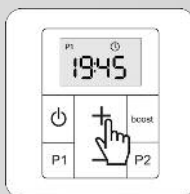

D Krótkie naciśnięcie **P1** lub **P2** lub przytrzymanie nacisku w pozycji wciśniętej jednego przycisku przez 10 sekund pozwala na wyjście z ustawień.

Godzina rozpoczęcia jest zarejestrowana i P1 lub P2 jest uaktywniony.

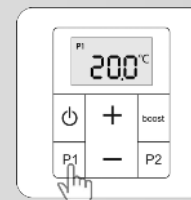

Krótkie naciśnięcie **P1** lub **P2** pozwala na uaktywnienie/zablokowanie programu P1 lub P2. Wyświetlenie na ekranie symbolu P1 lub P2 powiadamia o uaktywnieniu danego programu.

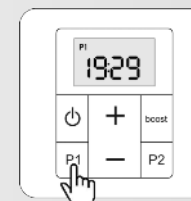

P1 uaktywniony

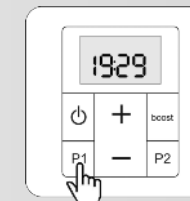

P1 nieuaktywniony

Wokół symbolu P1 lub P2 pojawia się ramka, kiedy nadchodzi godzina rozpoczęcia programu i jest widoczna przez cały czas jego trwania

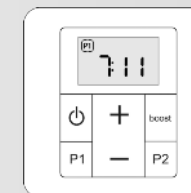

Aby przerwać program w toku, konieczne jest krótkie naciśnięcie **P1** lub **P2**. Znika wówczas ramka wokół symbolu P1 lub P2. Program będzie nadal się powtarzał w normalny sposób przez kolejne dni.

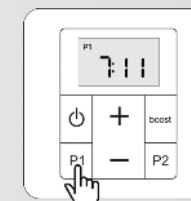

3.2 Korzystanie z grzejnika suszarki na ręczniki oraz dmuchawy

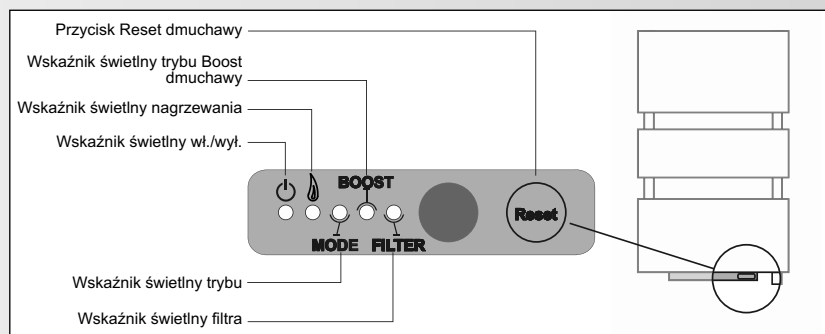

Jeśli **wskaźnik świetlny wł./wył.**  świeci się na **zielono światłem ciągłym**, oznacza to, że urządzenie jest uruchomione.

Jeśli **wskaźnik świetlny nagrzewania**  świeci się na **zielono**, oznacza to, że grzałka oporowa grzejnika jest zasilana.

Jeśli **wskaźnik świetlny nagrzewania**  świeci się na **czerwono**, oznacza to, że wykryty został błąd sondy regulacji (patrz str. 165).

Jeśli **wskaźnik świetlny trybu** świeci się na zielono światłem ciągłym, oznacza to:

- że urządzenie nie jest połączone z układem programowania;
- **lub** że urządzenie jest sterowane przez układ programowania i że układ programowania znajduje się w trybie Komfort.

Jeśli **wskaźnik świetlny trybu miga na zielono**, oznacza to, że urządzenie jest sterowane przez układ programowania i że układ programowania znajduje się w trybie innym niż Komfort (Komfort -1°, Komfort -2°, Eko, Zabezpieczenie przed zamrażaniem, Wyłączenie nagrzewania).

Jeśli **wskaźnik świetlny Boost** świeci się na **zielono światłem ciągłym**, oznacza to, że dmuchawa jest w trakcie nagrzewania.

Jeśli **wskaźnik świetlny Boost** świeci się na **czerwono światłem ciągłym**, oznacza to, że nastąpiło przegrzanie urządzenia lub wykrycie błędu sondy dmuchawy (patrz str. 165).

Jeśli **wskaźnik świetlny filtra miga na czerwono**, oznacza to, że w dmuchawie brakuje filtra lub że został umieszczony nieprawidłowo.

Jeśli **wskaźnik świetlny filtra** świeci się na **czerwono światłem ciągłym**, oznacza to, że konieczne jest wyczyszczenie filtra (patrz rozdział 4.2).

3.3 Kalibrowanie temperatury

Jeśli zauważysz, że po wielu dniach działania grzejnika pojawia się różnica między temperaturą mierzoną w pomieszczeniu i temperaturą ustawioną w urządzeniu, można skalibrować grzejnik z krokiem 0,5°C, postępując zgodnie z procedurą przedstawioną poniżej.

Przejdź do ustawień zaawansowanych (patrz następny rozdział). Za pomocą przycisku **P2** wybrać funkcję skalowania temperatury nastawnika.

1) Parametr określa obecną wartość skalowania (**domyślnie 0,0°C**).

2) Zmierzyć temperaturę otoczenia w pobliżu grzejnika za pomocą odpowiedniego termometru. **UWAGA:** termometr należy umieścić pośrodku pomieszczenia na wysokości ok. 1,3 m w taki sposób, aby między termometrem a grzejnikiem nie znajdowały się żadne przeszkody.

3) Jeżeli zmierzona temperatura różni się od temperatury podawanej przez urządzenie, należy użyć przycisków – lub **+**, aby ją odpowiednio dostosować

PRZYKŁAD:

Termometr podaje, że w pomieszczeniu panuje temperatura 19°, ale temperatura zadana ustawiona na pilocie wynosi 20°. Wybrać parametr 4 i nacisnąć dwa razy przycisk -, tak aby na pilocie została wyświetlona wartość -1°C (**czyli 20-1=19°C**).

3.4 Zaawansowane ustawienia zdalnego sterownika (dla użytkowników zaawansowanych)

Niektóre ustawienia sterownika mogą być dostosowane. Poniższe informacje umożliwią dostęp do nich oraz dokonanie zmian zależnie od sposobu używania zdalnego sterownika.

Dostęp do ustawień jest możliwy, kiedy sterownik jest wyłączony.

Jeżeli to konieczne, należy przytrzymać przycisk dłużej  w pozycji wciśniętej, aby go wyłączyć.

Po wyłączeniu sterownika, jednoczesne dłuższe przytrzymanie przycisków **P1** i **P2** w pozycji wciśniętej pozwala na przejście do menu. Następujące informacje pojawią się wówczas na ekranie zdalnego sterownika:

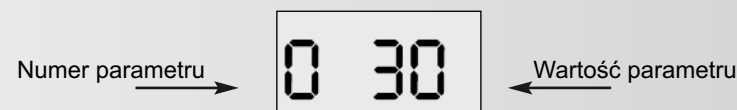

Jedno naciśnięcie przycisku **P2** pozwala przejść do następnego parametru. (0 → 1 → 2...)

Jedno naciśnięcie przycisku **P1** pozwala powrócić do poprzedniego parametru. (2 → 1 → 0)

Nr	Parametr	Opis	Wartość domyślna	Ustawienia
0	Czas trwania boost'u	Ustawialny zakres od 15 do 120 minut, w interwałach 15-minutowych	30 minut	Naciśnięcie przycisku + lub -
1	Czas trwania programu P1	Ustawialny zakres od 15 do 120 minut, w interwałach 15-minutowych	- Jeżeli parametr 3 = 0 lub 2: 30 minut - Jeżeli parametr 3 = 1: 60 minut	Naciśnięcie przycisku + lub -
2	Czas trwania programu P2	Ustawialny zakres od 15 do 120 minut, w interwałach 15-minutowych	- Jeżeli parametr 3 = 0 lub 2: 30 minut - Jeżeli parametr 3 = 1: 60 minut	Naciśnięcie przycisku + lub -
3	Rodzaj programu P1/P2	Wartość 0 (sama dmuchawa), 1 (wymuszone funkcjonowanie grzejnika), lub 2 (wymuszone funkcjonowanie grzejnika + dmuchawa)	2	Naciśnięcie przycisku + lub -
4	Skalowanie temperatury nastawnika	Ustawialny zakres od -5,0°C do 5,0°C, w interwałach 0,5°C	0,0°C	Naciśnięcie przycisku + lub -
5	Skalowanie temperatury otoczenia	Niedostępne w tym modelu	0	
6	Rodzaj energii	Nie należy go NIGDY zmieniać! *	1	
7	Wyświetlanie domyślne	Wartość 0 (godzina) lub 1 (temperatura nastawnika)	1	Naciśnięcie przycisku + lub -
8	Wyświetlanie numeru wersji oraz resetowania	Powrót do ustawień fabrycznych. Należy wówczas ponownie ustawić godzinę.	1.1	10-sekundowe naciśnięcie przycisku +
End	Wyświetlenie wyjścia z ustawień	Wyjście z menu ustawień		Naciśnięcie przycisku P2

* Ustawienia zdalnego sterownika zależą od zasilania suszarki na ręczniki (gorąca woda lub prąd). Nie zaleca się zmieniać wartości domyślnych.

4. Wskazówki dotyczące konserwacji i naprawy

4.1 Bieżące prace konserwacyjne

Wybór najlepszych materiałów i jakość obróbki powierzchni chronią urządzenie przed korozją i uderzeniami.

Aby zapewnić optymalny czas korzystania z grzejnika, zalecane jest przestrzeganie następujących porad:

- Nie używać produktów ściernych czy korodujących do konserwacji zewnętrznych ścianek grzejnika (poza elementami elektrycznymi), ale po prostu ciepłej wody z mydłem.
- Do czyszczenia dmuchawy, a także sterownika, należy używać miękkiej i suchej szmatki, bez rozpuszczalnika.

4.2 Czyszczenie filtra

Z upływem czasu nagromadzony pył może powodować kolmatację filtra znajdującego się z tyłu dmuchawy. Jego regularne czyszczenie jest więc konieczne, aby dmuchawa mogła odpowiednio działać.

Po upływie ok. 70 godzin funkcjonowania następuje automatyczne wyłączenie dmuchawy. Zapala się wskaźnik alarmowy FILTER (Filtr), który informuje o konieczności wyczyszczenia filtra.

Należy wyciągnąć filtr mieszczący się z tyłu dmuchawy i wyczyścić go ciepłą wodą (należy go pozostawić następnie do wysuszenia) lub za pomocą odkurzacza.

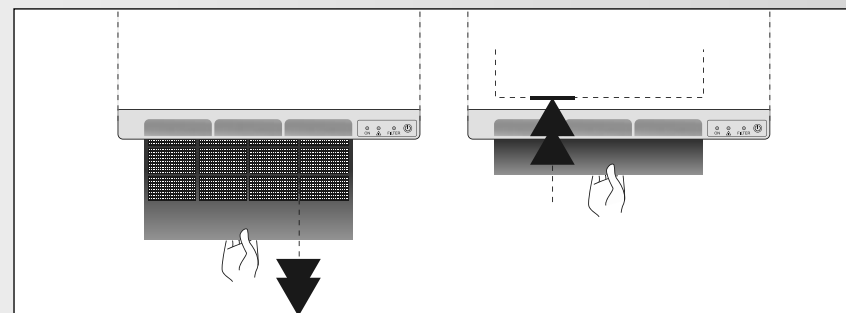

Po wyczyszczeniu należy umieścić filtr z powrotem w obudowie i zablokować w pierwotnym położeniu. Nacisnąć i przytrzymać przycisk Reset przez 5 sekund. Wskaźnik świetlny FILTER (Filtr) gaśnie, a funkcja Boost zostaje uruchomiona ponownie, jeśli dmuchawa była włączona przed wyjęciem filtra.



UWAGA:

Ponowne uruchomienie dmuchawy nie nastąpi, jeśli filtr zostanie wyjęty na mniej niż 30 sekund.

4.3 Rozwiązywanie problemów

Pomimo starań, jakie wkładane są w produkcję naszych urządzeń, możliwe jest napotkanie błędów w działaniu, które są łatwe do rozwiązania. W razie napotkania jakiegokolwiek problemu, prosimy zapoznać się z następującą tabelą, w której z pewnością znajduje się rozwiązanie.

Jeżeli nie udaje się Państwu rozwiązać napotkanego problemu, prosimy o zwrócenie się do serwisu posprzedażnego dostawcy.



ZDALNY STEROWNIK

Problem	Rozpoznanie	Czynności, które należy wykonać	Ponowne uruchomienie
Brak wyświetlania.	Problem z bateriami.	Wymienić baterie.	Patrz rozdział 3.1.1
	Zdalny sterownik jest wyłączony.	Długie naciśnięcie przycisku 	
Godzina miga.	Nie ustawiono godziny.	Ustawić godzinę.	Patrz rozdział 3.1.1
Temperatura nastawnika nie odpowiada temperaturze zmierzonej w pomieszczeniu	Istnieje różnica w pomiarze wykonanym przez sondę temperatury.	Przeprowadzić skalowanie zdalnego sterownika.	Patrz rozdział 3.4 parametr 4.

PRZEWÓD STEROWNICZY

Problem	Rozpoznanie	Czynności, które należy wykonać	Ponowne uruchomienie
Grzejnik nie odpowiada na polecenia przewodu sterowniczego.	Być może przewód sterowniczy jest niewłaściwie podłączony.	Sprawdzić połączenie przewodu sterowniczego.	Patrz rozdział 2.4
Temperatura pomieszczenia nie odpowiada poziomowi temperatury podanemu na zdalnym sterowniku.	Być może przewód sterowniczy jest podłączony do układu programowania, który ma pierwszeństwo nad zdalnym sterownikiem.	Ustawić układ programowania w trybie Komfort, tak aby uwzględniony został wybrany poziom temperatury zdalnego sterownika.	Patrz rozdział 3.1.2

DMUCHAWA

Problem	Rozpoznanie	Czynności, które należy wykonać	Ponowne uruchomienie
Wskaźnik świetlny BOOST świeci się na CZERWONO.	Dmuchawa jest przegrzana.	<ul style="list-style-type: none"> Wyłączyć dmuchawę za pomocą przycisku  na zdalnym sterowniku i sprawdzić, czy wskaźnik świetlny trybu Boost jest zgaszony. Sprawdzić czy ręcznik lub jakikolwiek inny przedmiot nie blokuje obiegu powietrza w dmuchawie. Sprawdzić stan filtra i wyczyścić go, jeżeli jest to konieczne. Ponownie odpowiednio umieścić filtr w obudowie. 	<ul style="list-style-type: none"> Zaczeekać kilka minut, a następnie przytrzymać przez 5 sekund przycisk Reset dmuchawy w celu ponownego jej uruchomienia (wskaźnik świetlny Boost gaśnie). Włączyć ponownie dmuchawę i sprawdzić, czy wskaźnik świetlny Boost jest wyłączony. Dmuchawa jest wówczas gotowa do odbioru instrukcji zdalnego sterownika, które ją uruchomią (patrz rozdział 3.1).
Wskaźnik świetlny nagrzewania świeci się na CZERWONO	Usterka sondy temperatury.	Prosimy o skontaktowanie się ze sprzedawcą.	
Dmuchawa zatrzymuje się i nie uruchamia się ponownie.	Czas zadziałania.	Pozostawić dmuchawę do schłodzenia.	Patrz rozdział 3.1.2
Nie można uruchomić dmuchawy.	Utrata sygnału zdalnego sterownika.	Sprawdzić sygnał zdalnego sterownika: <ul style="list-style-type: none"> zmienić miejsce zdalnego sterownika lub sprawdzić baterie lub sprawdzić czy zdalny sterownik działa. 	Wykonać test odbioru.
	Dmuchawa jest wyłączona.	Wcisnąć przycisk  na zdalnym sterowniku.	
	Problem z zasilaniem elektrycznym.	Sprawdzić instalację elektryczną.	
Wskaźnik świetlny FILTER (Filtr) miga.	Filtr jest nieobecny lub niewłaściwie umieszczony.	Po odpowiednim umieszczeniu wyczyszczonego filtra w obudowie, wskaźnik FILTER się wyłączy.	Dmuchawa jest gotowa do odbioru instrukcji zdalnego sterownika, które ją uruchomią (patrz rozdział 3.1).

Zapala się wskaźnik świetlny FILTER.	Po upływie ok. 70 godzin używania, wskaźnik świetlny FILTER zapala się, co oznacza konieczność wyczyszczenia filtra.	<ul style="list-style-type: none"> • Wyciągnąć filtr mieszczący się z tyłu dmuchawy (patrz powyżej) i wyczyścić go ciepłą wodą lub za pomocą odkurzacza (przez co najmniej 30 sekund). • Włożyć z powrotem filtr dbając o to, aby siatka znajdowała się w pozycji górnej. 	Nacisnąć przycisk Reset i przytrzymać go przez 5 sekund, aby wyłączyć ponownie dmuchawę, i sprawdzić, czy wskaźnik świetlny FILTER (Filtr) jest wyłączony.
--------------------------------------	----------------------------------------------------------------------------------------------------------------------	---------------------------------------------------------------------------------------------------------------------------------------------------------------------------------------------------------------------------------------------------------------------------------------------------	------------------------------------------------------------------------------------------------------------------------------------------------------------

GRZEJNIK SUSZARKA NA RĘCZNIKI

Problem	Rozpoznanie	Czynności, które należy wykonać	Ponowne uruchomienie
Grzejnik nie grzeje.	Wskaźnik świetlny nagrzewania  jest wyłączony.	Sprawdzić sygnał zdalnego sterownika: <ul style="list-style-type: none"> • zmienić miejsce zdalnego sterownika • lub sprawdzić baterie • lub sprawdzić czy zdalny sterownik działa. 	Patrz rozdziały 2.3 oraz 3.1.1
		Nacisnąć przycisk + , aby ją podwyższyć.	Patrz rozdział 3.1.2

5. Gwarancja i usługi

Serwis posprzedażny

W przypadku, gdy grzejnik suszarka na ręczniki nie funkcjonuje lub konieczne jest zakupienie części zamiennych, prosimy o skontaktowanie się z instalatorem lub sprzedawcą.

Przed skontaktowaniem się, aby zapewnić właściwe zrozumienie i szybkie rozwiązanie problemu, należy pamiętać o spisaniu:

- elementów znajdujących się na tabliczce znamionowej urządzenia (patrz rozdział 2.4),
- referencji handlowej mieszczącej się na fakturze kupna wraz z datą,
- numeru wersji sterownika (patrz rozdział 3.4, parametr 8).

Gwarancja

(Patrz ogólne warunki sprzedaży w danym kraju)

Element grzejny grzejnika elektrycznego podlega pięcioletniej gwarancji na wszystkie wady produkcyjne, począwszy od daty zakupu, pozostałe elementy składowe podlegają gwarancji dwuletniej.

Grzejnik jest zgodny z dyrektywą EMC: 2014/30/UE odnoszącą się do kompatybilności elektromagnetycznej urządzeń, oraz z dyrektywą niskonapięciową: 2014/35/UE odnoszącą się do sprzętu elektrycznego przewidzianego do stosowania w określonych granicach napięcia, a także z normami europejskimi EN 60.335.1 r., EN 60.335.2.43 r. oraz EN 60.335.2.30 r., z późniejszymi zmianami.

Unieważnienie gwarancji

Gwarancja nie ma zastosowania w przypadku instalacji, użytkowania, uruchomienia czy konserwacji niezgodnych z normami obowiązującymi w danym kraju oraz zasadami rzemiosła i instrukcją obsługi producenta.

W przypadku innych pytań dotyczących gwarancji, należy skontaktować się z instalatorem lub sprzedawcą.

Przepisy środowiskowe

RoHS (Ograniczenie użycia substancji niebezpiecznych): zgodne z dyrektywą 2011/65/UE

WEEE (Zużyty sprzęt elektryczny i elektroniczny): zgodne z dyrektywą 2012/19/UE



Obchodzenie się z użytym sprzętem elektrycznym i elektronicznym.

Symbol ten oznacza, że produkt nie powinien być wyrzucany razem z odpadkami gospodarstwa domowego. Powinien być oddany do odpowiedniego miejsca zbiórki, które zajmie się jego recyklingiem. Zapewniając właściwe usunięcie produktu, pomagasz uniknąć potencjalnych, negatywnych konsekwencji dla środowiska i zdrowia człowieka.

