



Zehnder ComfoAir Fit 100

Technische Spezifikation

always the best climate

Allgemeines

Zehnder ComfoAir Fit 100 ist ein zentrales Komfort-Lüftungsgerät mit Wärme- und Feuchterückgewinnung bei synchronem Zu- und Abluftbetrieb. Das Komfort-Lüftungsgerät eignet sich besonders für Etagenwohnungen, Ferien- oder Studentenappartements. Es kann sowohl im Zuge von Renovierungen als auch in Neubauprojekten eingesetzt werden.

Mit optimal abgestimmten Luftverteilkomponenten ist Zehnder ComfoAir Fit 100 perfekt in das Zehnder Gesamtsystem für komfortable Wohnraumlüftung integrierbar.

Im Gerät ist standardmäßig ein Enthalpietauscher eingebaut, der für hohe Wärme- und Feuchterückgewinnung sorgt, die Raumlufffeuchte positiv beeinflusst und somit für ein komfortables Wohnraumklima sorgt.



Zehnder ComfoAir Fit 100 mit Einbaukasten und Designabdeckung



Integriertes Bedienpanel an der Frontseite

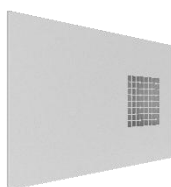

Zehnder ComfoEdge Dupla Kombi-Außenwandgitter

Anwendungsnutzen

- Optimierter Bauablauf im Neubau: Der Einbaukasten kann früh eingebaut werden. Kurz vor Bezug wird das Lüftungsgerät einfach in den Einbaukasten montiert.
- Flexible Planung dank verschiedenen Einbauvarianten (Aufputz, Deckenmontage, Wandintegriert, Dachschräge) und versetzbaren Kanalnetzanschlüssen.
- Die in der Außenwand integrierte Gerätevariante ist mittels der Designabdeckung im Wohnambiente unsichtbar.
- Kein Platzbedarf dank kompakter Bauweise und Wegfall eines Kondensatanschlusses.
- Einfache, saubere und schnelle Montage der Luftverteilung:
 - Flaches Doppel- oder Einzelkanal-System als Verbindungselement zwischen Lüftungsgerät und Verteiler
 - In vier Richtungen versetzbare Kanalnetzanschlüsse für einen einfachen Anschluss der Luftverteilung am Gerät
 - Mit Lippendichtung versehene, steckbare Anschlüsse sorgen für eine luftdichte Verbindung zwischen den Komponenten
 - Gute Hygieneeigenschaften
 - Verwendung bewährter Luftauslassgehäuse, Gitter und Ventile
 - Die intelligente Konstruktion des Kombi-Außenwandgitters Zehnder ComfoEdge Dupla sorgt für äußerst geringe Rezirkulation und Optimierung der Druckverluste, wodurch maximale Energieeffizienz und ein leiser Betrieb sichergestellt ist.
- Maximales Wohlfühlklima dank synchronem Zuluft- /Abluftbetrieb für kontinuierliche Wärme- und Feuchterückgewinnung und bedarfsgerechter Steuerung mittels optionaler Feuchte- und/oder CO₂-Sensorik.
- Mehr Komfort dank der hohen Energieeffizienz des Enthalpietauschers, der für Wärme- und Feuchterückgewinnung sorgt.
- Leiser Betrieb für höchsten Wohnkomfort, auch in innerstädtischen Wohnbereichen, dank hochwertiger Radialventilatoren und Dämmung, die für exzellente Schallschutzwerte sorgen.
- Maximale Flexibilität bei der Planung dank optionaler Ergänzung durch weitere Lüftungsgeräte im Projekt wie Zehnder ComfoSpot 50, ComfoAir 70, ComfoDuct Activo S60.

Einbau

Dank seiner kompakten Abmessungen und flexiblen Montage- und Anschlussmöglichkeiten ist Zehnder ComfoAir Fit 100 als aufputz-, decken- oder wandintegriertes Gerät in der Außenfassade mit Einbaukasten oder auf dem Balkon im Wärmedämmverbundsystem* einbaubar. Die Integration in die Außenwand wird mittels eines optionalen Einbaukastens optimiert.

Durch die Verwendung eines Enthalpietauschers ist kein Kondensatanschluss am Gerät notwendig. Durch weiterführende Luftverteilung können Zu- und Ablufträume belüftet werden.

**Bitte Installationsanforderungen beachten. Siehe Montageanleitung*



Zehnder ComfoAir Fit 100,
ohne Designblende

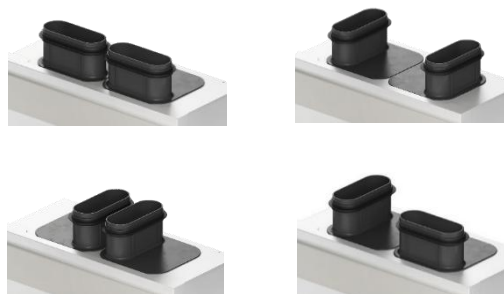

Versetzbare Kanalnetzanschlüsse

Bedienkomfort

Die Steuerung erfolgt über die integrierte und/oder externe Bedieneinheit oder vollautomatisch und bedarfsgerecht mittels Sensoren.



Technische Daten

Zehnder ComfoAir Fit 100

Volumenstrom	115 m ³ /h bei 100 Pa
Steuerung	4 Lüfterstufen, Automatik, Stand-by, Filter- und Störmeldung, optionale Sensorsteuerung mittels Feuchte-, und CO ₂ -Sensor
Wärmetauscher	Kreuzstrom-Enthalpietauscher, ohne Kondensatanschluss
Wirkungsgrad	81% gem. EN 13141-7
Abmessungen (L x B x H)	821 mm / 465 mm / 216 mm
Leistungsaufnahme	54 W
Max. Stromaufnahme	0,52 A
Elektrischer Anschluss	230 V/50 Hz
Filterklasse	Grobstaubfilterset ISO Coarse 65% (Optionales Hygienefilterset ISO Coarse 65% / ISO ePM1 55%)
Schutzklasse	1
Schutzart	IP20
Gewicht	18 kg
Einsatzbereich (Temperatur Aufstellraum)	+7 bis 40°C



Zehnder Einbaukasten

λ-Wert	0,048 W/(m*K)
Materialstärke der Rückwand	20 mm
Einsatzbereich	-25°C bis 60°C
Material	Expandiertes Polypropylen (EPP)
Material-Dichte	60g/l bis 100g/l
Gewicht	1,7 kg bis 2,8 kg
Abmessungen (L x B x H)	920 mm / 550 mm / 255 mm
Anschlüsse Zu- und Abluft	ComfoMain CK150 Doppelkanal (<u>nicht</u> einbetonierbar) / ComfoMain CK150 Plus Doppelkanal (einbetonierbar)
Anschlüsse Außen- und Fortluft	ComfoPipe Compact 125

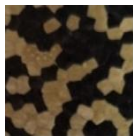
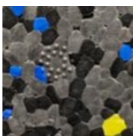
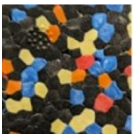

Umweltfreundlich und einzigartig!

-44%* CO₂-Emissionen dank der direkten Verwendung von hochwertigen Reststoffen.

Dadurch erhält der Einbaukasten sein einzigartiges Design. Jedes Stück ist ein Unikat mit anderen Farben.

* Im Vergleich zu einem herkömmlichen EPP-Material



Zehnder Designabdeckung

Einsatzbereich	0°C bis 60°C
Material	Polypropylen (PP), verzinktes Stahlblech, Neodym-Magnete
Gewicht	2,5 kg
Abmessungen (H / B / T)	960 mm / 590 mm / 3 mm
Materialstärke	3 mm
Befestigung	wird mit Magneten am Einbaukasten befestigt
Besonderheiten	Mit normaler Wandfarbe bestreichbar. Zehnder-Empfehlung: 2 Anstriche und die Oberfläche leicht anrauen, um die Haftung der Farbe zu verbessern

Energiekennzahlen

Produkt **Zehnder ComfoAir Fit 100**

Passivhaus-Zertifizierung

Komponenten-ID	2436vs03
Einsatzbereich [m ³ /h]	45 - 85
Wärmebereitstellungsgrad η_{WRG} [-]	81%
Spezifische elektrische Leistungsaufnahme $p_{el, spez}$ [W/(m ³ /h)]	0,31
Feuchterückgewinnung η_X [-]	76%

EU-Energieverbrauchskennzeichnung

Energieeffizienzklasse	
höchster Luftvolumenstrom [m ³ /h]	115
Schalleistungspegel L_{WA} [dB]	28 / 39 *

* Zehnder ComfoAir Fit 100 wandintegriert / Zehnder ComfoAir Fit 100 Aufputz

Artikelnummern

Zehnder ComfoAir Fit 100	
ComfoAir Fit 100 SL Enthalpie	471 360 070
ComfoAir Fit 100 SR Enthalpie	471 360 100
ComfoAir Fit 100 CL Enthalpie	471 360 010
ComfoAir Fit 100 CR Enthalpie	471 360 040
ComfoAir Fit 100 SL Enthalpie mit eingebauter Feuchte-Sensorplatine	471 360 080
ComfoAir Fit 100 SR Enthalpie mit eingebauter Feuchte-Sensorplatine	471 360 110
ComfoAir Fit 100 CL Enthalpie mit eingebauter Feuchte-Sensorplatine	471 360 020
ComfoAir Fit 100 CR Enthalpie mit eingebauter Feuchte-Sensorplatine	471 360 050
ComfoAir Fit 100 SL Enthalpie mit eingebauter Feuchte- und CO2-Sensorplatine	471 360 090
ComfoAir Fit 100 SR Enthalpie mit eingebauter Feuchte- und CO2-Sensorplatine	471 360 120
ComfoAir Fit 100 CL Enthalpie mit eingebauter Feuchte- und CO2-Sensorplatine	471 360 030
ComfoAir Fit 100 CR Enthalpie mit eingebauter Feuchte- und CO2-Sensorplatine	471 360 060

S = Straight, AU/FOrtluftanschlüsse unten

C = Corner, AU/FOrtluftanschlüsse hinten

Enthalpie = Enthalpietauscher

L = mit Zuluftanschluss links

R = mit Zuluftanschluss rechts

Zubehör

Bedieneinheit ComfoLED	527 007 290
Funkmodul	527 010 550
ComfoAir Fit 100 Einbaukasten	990 800 000
ComfoAir Fit 100 180°-Drehkit	990 800 005
ComfoAir Fit 100 Designabdeckung	990 800 001
ComfoAir Fit 100 Montageset wandintegriert	990 800 002
ComfoAir Fit 100 Montageset wandaufputz oder Decke	990 800 003

Filter

Grobstaubfilterset für ComfoAir Fit 100, ISO Coarse 65%, 2 Stuck	400 100 170
Grobstaubfilterset für ComfoAir Fit 100, ISO Coarse 65%, 10 Stuck	400 100 175
Hygienefilterset für ComfoAir Fit 100, ISO Coarse 65% / ISO ePM1 55%, 2 Stuck	400 100 180

Systemerweiterungen

ComfoCube CK150 Verteiler 5xDN75	990 323 076
ComfoCube CK150 Verteiler 4xDN90	990 430 831
ComfoFit Übergangs-T-Stück	990 322 053
Zehnder ComfoDuct Activo S60	990 218 007
Verlängerungselement für ComfoDuct Activo / 80 mm	990 218 001

Ausschreibungstext

Zehnder ComfoAir Fit 100 ist ein zentrales Komfort-Lüftungsgerät mit Wärme- und Feuchterückgewinnung bei synchronem Zu- und Abluftbetrieb. Das Komfort-Lüftungsgerät eignet sich besonders für Etagenwohnungen, Ferien- oder Studentenappartements. Es kann sowohl im Zuge von Renovierungen als auch in Neubauprojekten eingesetzt werden.

Das aus verzinktem sowie lackiertem Stahlblech bestehende Gehäuse ist wärmebrückenfrei ausgeführt. Die Innenauskleidung ist aus expandiertem Polypropylen (EPP) zur Wärme und Schalldämmung.

Radiallüfter mit Gleichstrommotoren sind besonders widerstandsfähig gegen Windlasten und ermöglichen einen sparsamen Betrieb mit hoher Elektroeffizienz. Zu- und Abluftventilator sind getrennt voneinander regelbar und lassen sich durch Eingabe der Bilanzluftmenge prozentgenau einstellen.

Im Gerät ist standardmäßig ein Enthalpietauscher eingebaut, der für hohe Wärme- und Feuchterückgewinnung sorgt, die Raumluftfeuchte positiv beeinflusst und somit für ein komfortables Wohnraumklima sorgt.

Dank seiner kompakten Abmessungen (L 821 / B 465 / H 216 mm) und flexiblen Montage- und Anschlussmöglichkeiten kann das Zehnder ComfoAir Fit 100 als Wand- oder Deckenmontage, sowie wandintegriert in der Außenfassade installiert werden. Die Integration in die Außenwand wird mittels eines optionalen Einbaukasten ermöglicht. Der Einbaukasten kann schon früh im Rohbau eingebaut und das ComfoAir Fit 100 nachträglich installiert werden.

Mit optimal abgestimmten Luftverteilkomponenten ist Zehnder ComfoAir Fit 100 perfekt in das Zehnder Gesamtsystem für komfortable Wohnraumlüftung integrierbar. Der Anschluss der Zu- und Abluft erfolgt über 2 drehbare Kanalnetzanschlüsse. Diese werden standardmäßig mit dem Gerät geliefert.

Die Bedienung erfolgt standardmäßig über die integrierte Bedieneinheit oder optional über die externe kabelgebundene Bedieneinheit Zehnder ComfoLED. Das Bedienteil ist ausschließlich für eine Unterputzinstallation im Innenbereich geeignet und wird über ein maximal 25 m langes, 4-adriges Kabel (z.B. Typ: J-Y (ST Y 2x2x0,6) mit dem Lüftungsgerät verbunden. Das Bedienteil ist für den Einbau in die marktüblichen Schalterprogramme geeignet. Es sind vier Lüfterstufen wählbar, Zuluft- oder Abluftbetrieb ist möglich und das Gerät kann in den Stand-by-Modus versetzt werden. Das Bedienteil zeigt Fehlermeldungen und Filterwechsel an.

Die Filter sind frontseitig, ohne das Gerät zu öffnen vom Benutzer werkzeuglos und einfach zu wechseln.

- Filterwechselanzeige
- Grobstaubfilterset ISO Coarse 65%
(optional Hygienefilterset ISO Coarse 65% / ISO ePM1 55%)
- Zu- und Abluftventilator sind einzeln zuschaltbar
- Wärmeübertrager: Enthalpietauscher mit Polymermembran, Kunststoff, ohne Kondensatanschluss
- Ventilatoren: axial einströmend und radial ausströmend, Gehäuse und Laufrad aus Kunststoff.
- Luftkanalanschlüsse: 2 x drehbare Stutzen oben, 2 x DN125 Anschlüsse unten oder hinten
- Netzanschluss: 230V, 50 Hz
- Einsatzgrenzen: 7°C bis 40°C im Aufstellraum
- Wärmebereitstellungsgrad: 81%
- Volumenstrom: maximal 115 m³/h bei 100 Pa extern
- minimal 20 m³/h
- Leistungsaufnahme: maximal 90 Watt
- Elektroeffizienz: 0,26 Wh/m³ bei 70 m³/h
- Leiser Abmessungen:
Länge: 821 mm (mit Stutzen: 896 - 921 mm),
Breite: 465 mm, Höhe: 216 mm
Gewicht: 18 kg
- Optionen: Feuchte oder Feuchte- und CO₂

Leistungsdaten*

Messpunkt	[m³/h]	[Pa]	P [W]	cos ∅	SFP [Wh/m³]	Lw, druck- seitig [dB(A)]	Lw, saug- seitig [dB(A)]	Lw, Gehäuse [dB(A)]		
								Wandinte- griert	Decken- montage**	Aufputz
1	25	8	3	0,17	0,11	36	35	22	21	28
2	40	56	11	0,31	0,27	43	41	25	25	35
3	50	42	11	0,31	0,23	42	41	25	25	35
4	65	17	12	0,32	0,19	42	41	25	25	35
5	70	110	27	0,39	0,38	49	48	29	30	42
6	85	76	27	0,40	0,32	49	47	29	30	42
7	100	39	27	0,40	0,27	49	48	30	31	42
8	110	115	44	0,44	0,40	54	53	33	35	48
9	115	100	44	0,44	0,38	54	53	34	35	48

* SFP in Wh/m³ ermittelt nach EN 13141-7:2010

cos phi ohne Vorerwärmer

** Bei einer deckenabhängung mit 9,5mm dicken Gipskartonplatten

Zehnder ComfoAir Fit 100

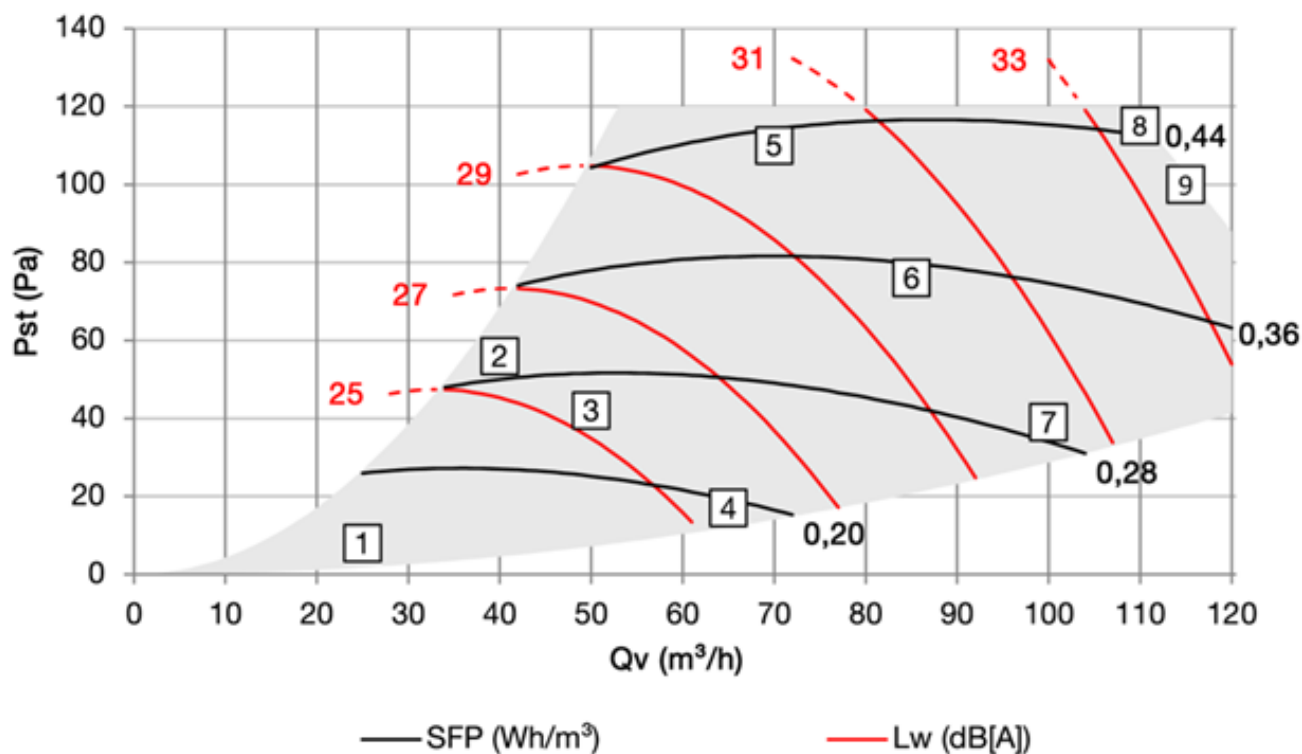

Schalldaten

Schall druckseitig (Zuluft / Fortluft)*

Messpunkt	[m ³ /h]	[Pa]	125 Hz [dB(A)]	250 Hz [dB(A)]	500 Hz [dB(A)]	1kHz [dB(A)]	2kHz [dB(A)]	4kHz [dB(A)]	8kHz [dB(A)]	Summe [dB(A)]
1	25	8	45	41	32	24	10	10	18	36
2	40	56	51	48	40	31	19	17	18	43
3	50	42	50	47	40	31	19	17	18	42
4	65	17	51	48	40	31	19	17	18	42
5	70	110	56	54	47	38	27	23	18	49
6	85	76	56	54	47	38	27	23	18	49
7	100	39	56	54	48	39	28	24	19	49
8	110	115	60	58	53	44	33	28	19	54
9	115	110	60	59	53	44	34	28	19	54

Schall saugseitig (Abluft / Außenluft)*

Messpunkt	[m ³ /h]	[Pa]	125 Hz [dB(A)]	250 Hz [dB(A)]	500 Hz [dB(A)]	1kHz [dB(A)]	2kHz [dB(A)]	4kHz [dB(A)]	8kHz [dB(A)]	Summe [dB(A)]
1	25	8	47	40	29	20	7	10	18	35
2	40	56	51	47	38	29	16	17	18	41
3	50	42	51	47	37	28	16	16	18	41
4	65	17	51	47	37	29	16	17	18	41
5	70	110	55	53	45	36	24	23	18	48
6	85	76	55	53	45	36	24	23	18	47
7	100	39	55	54	45	37	25	23	18	48
8	110	115	58	59	51	43	31	27	18	53
9	115	110	58	59	51	43	31	28	18	53

Gehäuseabstrahlung Aufstellraum*

ComfoAir Fit 100 – In der Außenwand integriert

Messpunkt	[m ³ /h]	[Pa]	125 Hz [dB(A)]	250 Hz [dB(A)]	500 Hz [dB(A)]	1kHz [dB(A)]	2kHz [dB(A)]	4kHz [dB(A)]	8kHz [dB(A)]	Summe [dB(A)]
1	25	8	29	20	17	6	7	14	19	22
2	40	56	32	26	23	14	9	14	19	25
3	50	42	32	26	23	14	9	14	19	25
4	65	17	32	26	23	14	9	14	19	25
5	70	110	34	32	29	21	11	14	19	29
6	85	76	34	32	29	21	11	14	19	29
7	100	39	34	32	29	21	11	14	19	30
8	110	115	35	36	33	26	12	14	19	33
9	115	110	36	36	33	27	13	14	19	34

ComfoAir Fit 100 – Deckenmontage**

Messpunkt	[m ³ /h]	[Pa]	125 Hz [dB(A)]	250 Hz [dB(A)]	500 Hz [dB(A)]	1kHz [dB(A)]	2kHz [dB(A)]	4kHz [dB(A)]	8kHz [dB(A)]	Summe [dB(A)]
1	25	8	27	21	15	7	6	12	19	21
2	40	56	31	28	22	15	10	15	18	25
3	50	42	30	28	21	15	10	15	18	25
4	65	17	31	28	22	15	10	15	18	25
5	70	110	34	35	28	22	14	17	18	30
6	85	76	34	34	28	22	14	17	18	30
7	100	39	34	35	28	23	14	17	18	31
8	110	115	37	40	32	28	17	19	18	35
9	115	110	37	40	32	28	17	19	18	35

ComfoAir Fit 100 – Aufputzmontage

Messpunkt	[m ³ /h]	[Pa]	125 Hz [dB(A)]	250 Hz [dB(A)]	500 Hz [dB(A)]	1kHz [dB(A)]	2kHz [dB(A)]	4kHz [dB(A)]	8kHz [dB(A)]	Summe [dB(A)]
1	25	8	27	28	29	20	10	10	18	28
2	40	56	32	35	36	29	20	18	19	35
3	50	42	31	34	35	29	20	18	19	35
4	65	17	32	35	35	29	20	18	19	35
5	70	110	36	41	41	37	29	26	20	42
6	85	76	36	41	41	37	29	25	20	42
7	100	39	36	42	42	38	30	26	20	42
8	110	115	40	46	46	44	36	31	20	48
9	115	110	40	46	46	44	36	32	20	48

- * - Berechnung von SFP in Wh/m³ mit gemäß EN13141-7:2010 gemessenen Daten
- Zuluft- und Abluftgeräusche gemessen nach EN 13050:2019 (Werte inkl. Endkanalkorrektur)
- Geräuschabstrahlung des Gehäuses ermittelt gemäß ISO 3741:2010
- Schalleistungspegel L_w in dB(A) im Referenzbereich 10⁻¹² W.
- Umrechnung auf Schalldruckpegel L_p in dB(A): 4 dB(A) abziehen für einen 10 m² Raum.

** Um die Deckensituation zu simulieren, wird ein Rahmen verwendet, der mit Gipskartonplatten (9,5 mm dick) verkleidet ist. Der Rahmen mit Gipskartonplatten wird über dem ComfoAir Fit 100 positioniert.

Schalldurchgang***

	Bewertetes Schalldämmmaß R _w (C, C _{tr}) [dB]	Bewertete Normschallpegeldifferenz D _n [dB]
ComfoAir Fit 100, Wandaufputzmontage	18 (-2,-4)	44
ComfoAir Fit 100, wandintegrierte Montage	23 (-1,-5)	56

*** von unabhängiger Prüfstelle gemessen – nicht für Deckenmontage

Maßskizzen

Lüftungsgerät

Wandaufputz- und Deckenmontage:
Zu- und Abluftanschlüsse hinten

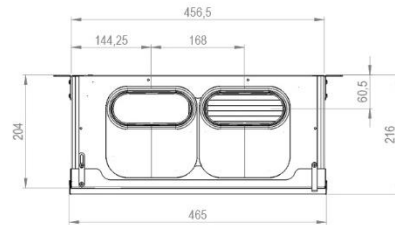

Wandaufputz- und wandintegrierte Montage:
Zu- und Abluftanschlüsse vorne

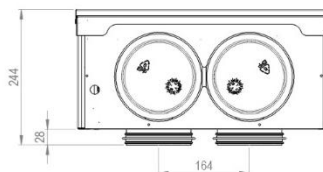
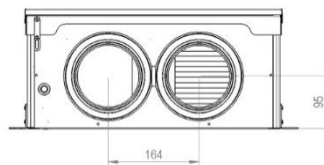
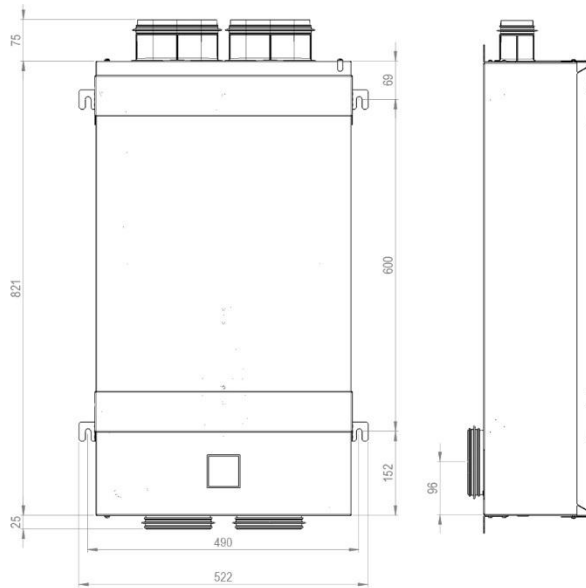
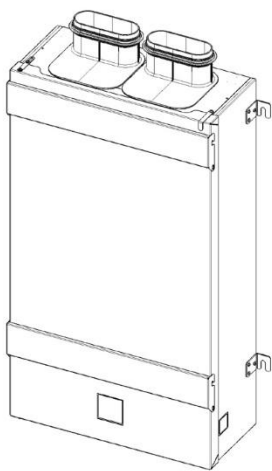
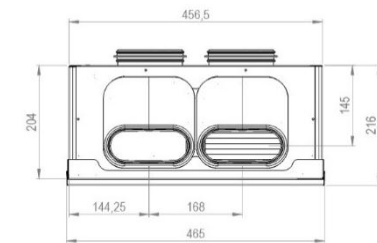

Wandaufputz- und Deckenmontage:
Außen- und Fortluftanschlüsse unten

Wandaufputz- und wandintegrierte Montage:
Außen- und Fortluftanschlüsse hinten

Einbaukasten

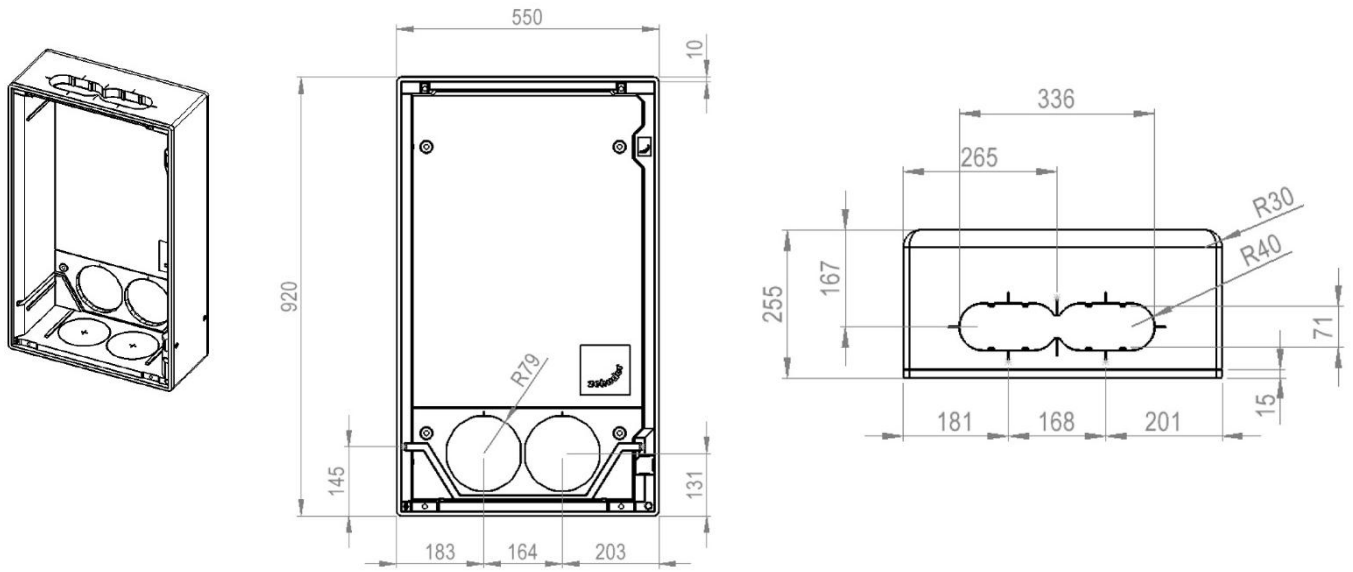

Designblende

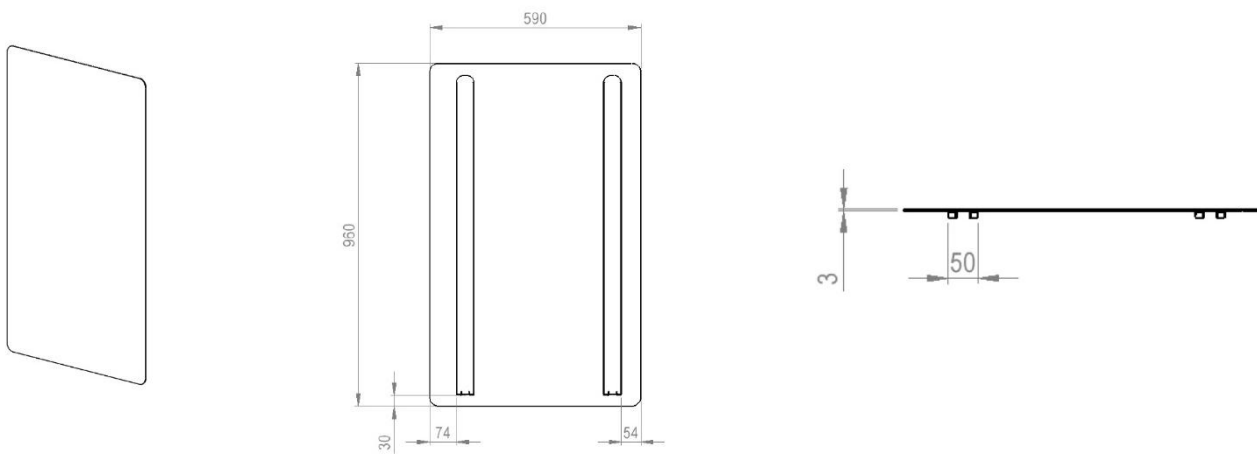

Luftrichtungen

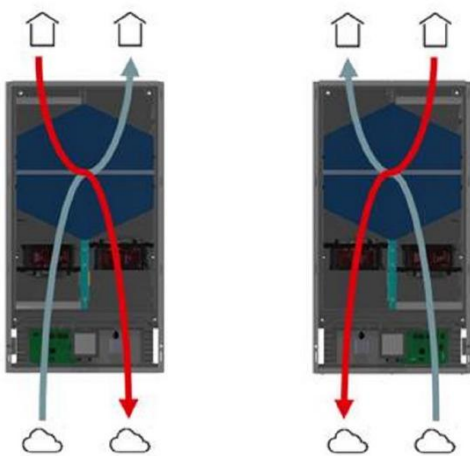

*Rechtes Gerät
(Zuluftanschluss rechts)*

*Linkes Gerät
(Zuluftanschluss links)*

1.) Installationsbeispiel - Integration in die Außenfassade mit Einbaubox

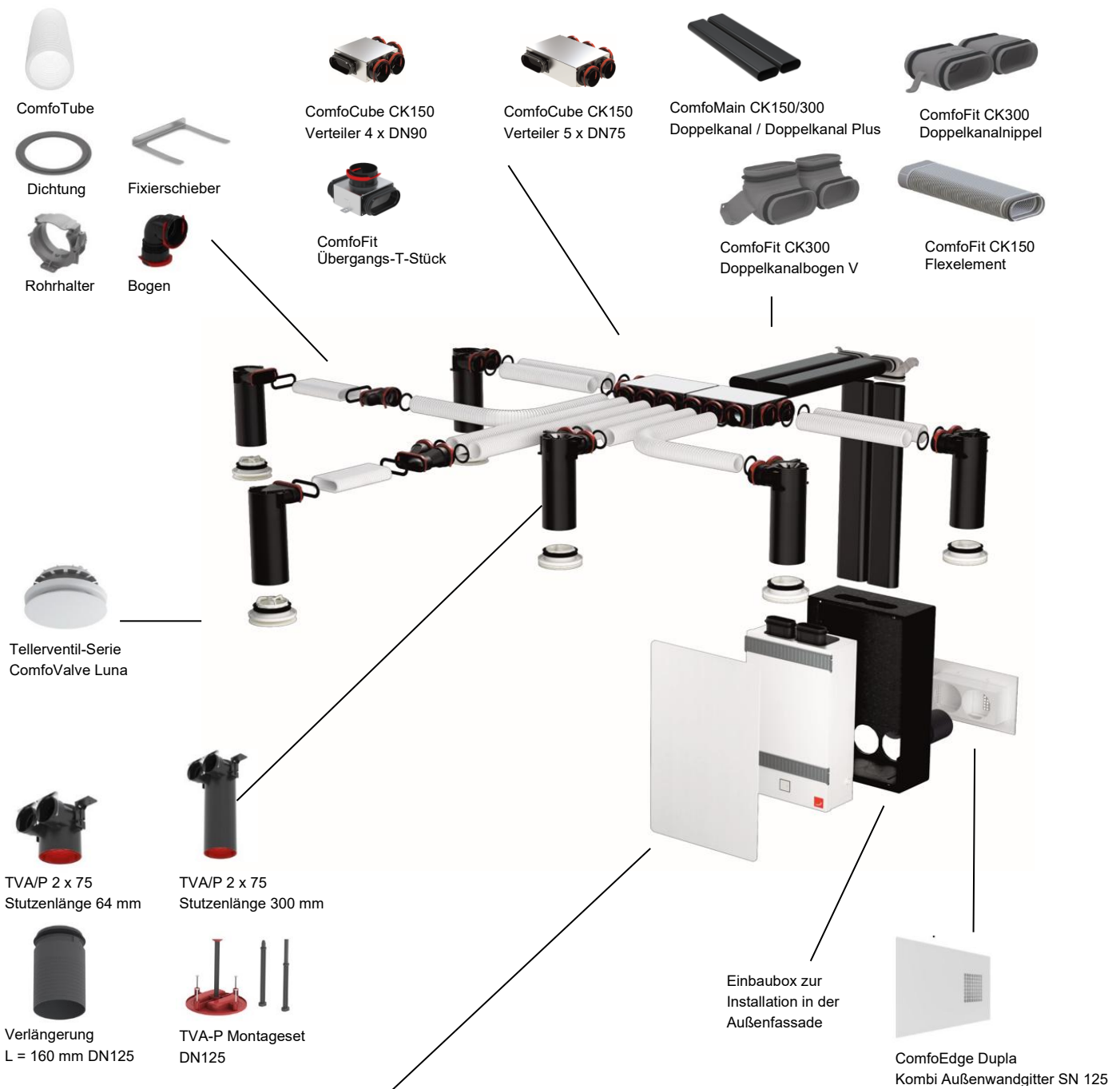

Designblende



In vier Richtungen versetzbare Kanalnetzschlüsse

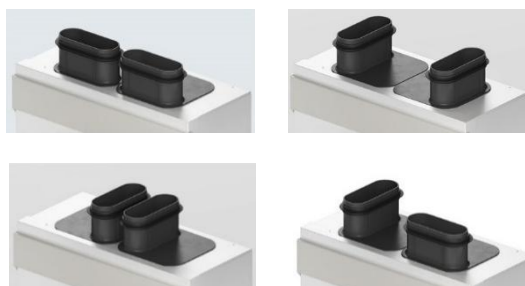

Luftverteilerelemente



ComfoEdge Dupla Kombi-Außenwandgitter DN 125

Maße	320 mm x 500 mm (H x B)
Gewicht	2,66 kg
Nennluftmenge	120 m ³ /h
Rezirkulation bei Nennlüftung (Windgeschwindigkeit 5 m/s)	6.5%
Bohrlochabstand Mitte zu Mitte	164 mm
Größe Bohrloch ComfoPipe Compact	min. 158 mm
Material	verzinktes Stahlblech

ComfoCube CK150 Verteiler 5 x 75 mm

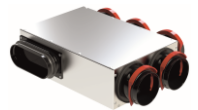

Breite	230 mm
Höhe	107 mm
Länge	340 mm

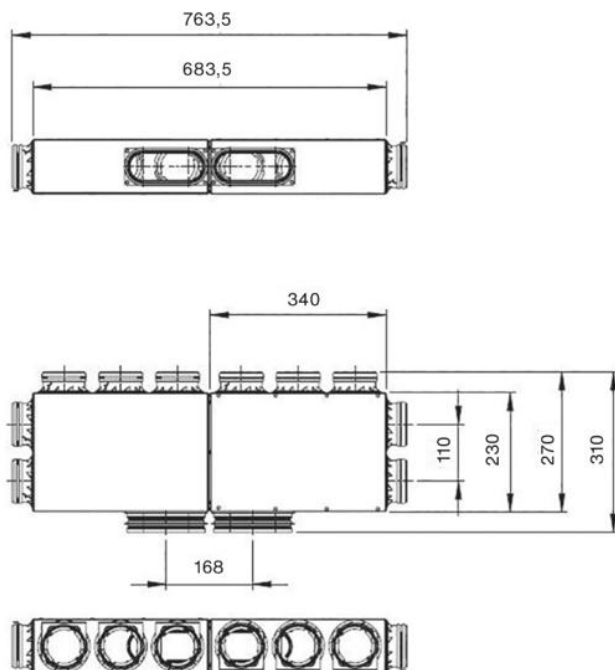

ComfoCube CK150
Verteiler 4 x 90 mm



Breite	230 mm
Höhe	107 mm
Länge	230 mm

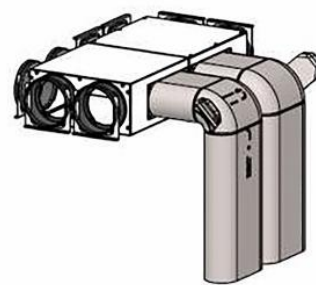
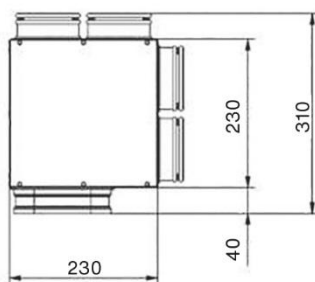
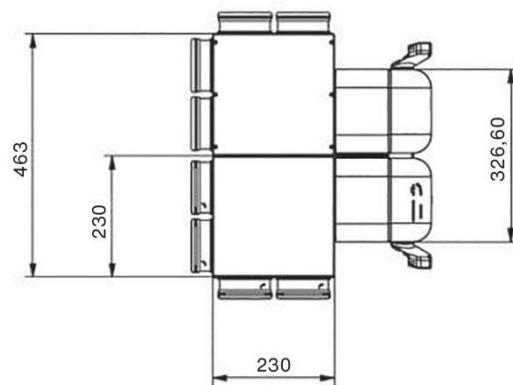
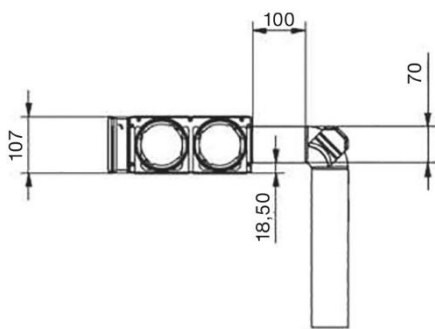

ComfoMain CK150/300
Doppelkanal, nicht einbetonierbar
Doppelkanal Plus, einbetonierbar



Breite Einzelkanal	158 mm
Breite Doppelkanal / Doppelkanal Plus	326 mm
Höhe	70 mm
Länge Doppelkanal / Doppelkanal Plus	1500 / 1000 mm

Zehnder CK 300

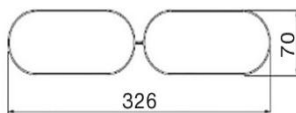
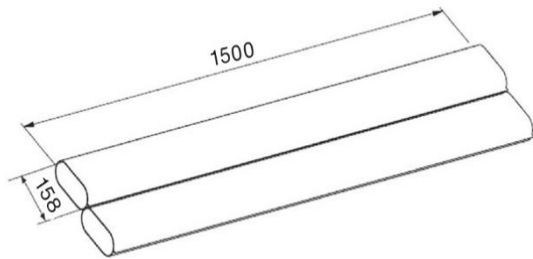

Bogen CK 300 vertical

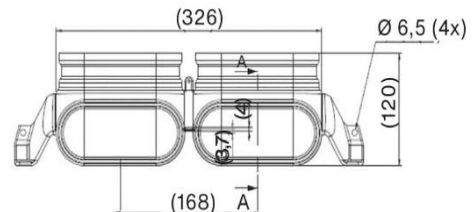
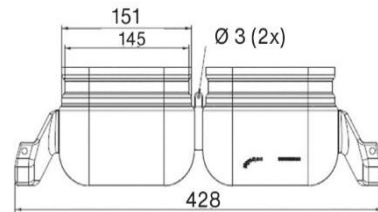

Einbausituationen (Weitere Beispiele)

Deckenmontage – Renovation



Aufputzmontage (vertikal + horizontal + Überkopf-Montage) z.B. in Abstellkammer



Dachschräge - Renovation



Bodenmontage - Renovation



Integration in die Außenfassade mit Einbaustein - Neubau (vertikal + horizontal + Überkopf-Montage*)



Einbau auf dem Balkon – serielles Renovieren, im Wärmedämmverbundsystem**

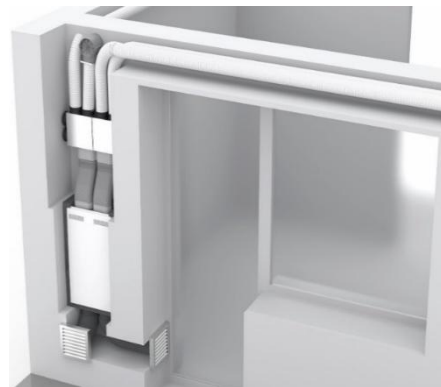



* ComfoAir Fit 100 180°-Drehkit für die Überkopf-Montage des ComfoAir Fit 100 mit Einbaukasten – Art-Nr. 990 800 005.

** Bitte Installationsanforderungen beachten. Siehe Montageanleitung.

Energieeffizienzklassen

Energieeffizienzklassen gemäß der EU-Verordnung Nr. 1254/2014

Energieeffizienzklassen			
	Artikelnummer	Zentrale Bedarfssteuerung	Handsteuerung
		Feuchtesensorplatine 400 300 017 oder Feuchte- und CO2- Sensorplatine 400 300 316	ohne weiteres Zubehör
ComfoAir Fit 100	471 360 070		
	471 360 100		
	471 360 010		
	471 360 040		
	471 360 080		
	471 360 110		
	471 360 020		
	471 360 050		
	471 360 090		
	471 360 120		
	471 360 030		
	471 360 060		

Leistungserklärung ComfoAir Fit 100 (Wandaufputzmontage)

Produktdatenblatt für WLA gemäß EU Verordnung Nr. 1254/2014
Enthält Informationsanforderung für WLA gemäß EU Verordnung Nr. 1253/2014
Wärmerückgewinnungsanlage Zehnder ComfoAir Fit 100 wandaufputz Montage

Name oder Warenzeichen des Lieferanten	Zehnder Group			Zehnder Group			Zehnder Group			Zehnder Group		
Modellkennung des Lieferanten	ComfoAir Fit 100 wandaufputz Montage			ComfoAir Fit 100 wandaufputz Montage			ComfoAir Fit 100 wandaufputz Montage			ComfoAir Fit 100 wandaufputz Montage		
SEV [kWh/(m²a)] spezifischer Energieverbrauch (kalt, durchschnittlich, warm)	-70,1	-34,4	-11,3	-71,3	-35,3	-12,0	-74,1	-37,5	-14,0	-78,9	-41,2	-16,9
SEV-Klasse	A+	A	E	A+	A	E	A+	A	E	A+	A	E
Typ Lüftungsgerät	WLA zwei Richtungen			WLA zwei Richtungen			WLA zwei Richtungen			WLA zwei Richtungen		
Typ des montierten Antriebs	Mehrstufenantrieb			Mehrstufenantrieb			Drehzahlregelung			Drehzahlregelung		
Art des Wärmerückgewinnungssystem	Rekuperativ			Rekuperativ			Rekuperativ			Rekuperativ		
Temperaturänderungsgrad [%]	81			81			81			81		
Höchster Luftvolumenstrom [m³/h]	115			115			115			115		
Elektrische Eingangsleistung [W]	47			47			47			47		
Schalleistungspegel [dB(A)]	39			39			39			39		
Bezugs-Luftvolumenstrom [m³/s]	0,022			0,022			0,022			0,022		
Bezugsdruckdifferenz [Pa]	50			50			50			50		
SEL [W/(m³/h)]	0,26			0,26			0,26			0,26		
Steuerungsfaktor und Steuerungstypologie	"1 Handsteuerung"			"0,95 Zeitgesteuert"			"0,85 Zentrale Bedarfssteuerung"			"0,65 Steuerung nach örtlichem Bedarf"		
Angabe der inneren und äußeren Höchstleckluftquotenraten [%]	Innen: 0,6 Außen: 2,0			Innen: 0,6 Außen: 2,0			Innen: 0,6 Außen: 2,0			Innen: 0,6 Außen: 2,0		
Mischrate	-			-			-			-		
Lage und Beschreibung der optischen Filterwarnanzeige	Warnung auf dem Display der Anlage oder dem Raum-Controller			Warnung auf dem Display der Anlage oder dem Raum-Controller			Warnung auf dem Display der Anlage oder dem Raum-Controller			Warnung auf dem Display der Anlage oder dem Raum-Controller		
Internetadresse für Montage- und Demontageanleitung	www.zehnder-systems.de			www.zehnder-systems.de			www.zehnder-systems.de			www.zehnder-systems.de		
Druckschwankungsempfindlichkeit des Luftstromes [%]	-			-			-			-		
Luftdichtheit zwischen innen und außen [m³/h]	-			-			-			-		
JSV [kWh/a] jährlicher Stromverbrauch (kalt, durchschnittlich, warm)	908	371	326	884	347	302	817	280	235	720	183	138
JEH [kWh/a] jährliche Energieeinsparung Heizung (kalt, durchschnittlich, warm)	8403	4295	1942	8462	4325	1956	8580	4386	1983	8817	4507	2038

Leistungserklärung ComfoAir Fit 100 (wandintegrierte Montage)

Produktdatenblatt für WLA gemäß EU Verordnung Nr. 1254/2014
Enthält Informationsanforderung für WLA gemäß EU Verordnung Nr. 1253/2014
Wärmerückgewinnungsanlage Zehnder ComfoAir Fit 100 wandintegrierte Montage

Name oder Warenzeichen des Lieferanten	Zehnder Group			Zehnder Group			Zehnder Group			Zehnder Group		
Modellkennung des Lieferanten	ComfoAir Fit 100 wandintegrierte Montage			ComfoAir Fit 100 wandintegrierte Montage			ComfoAir Fit 100 wandintegrierte Montage			ComfoAir Fit 100 wandintegrierte Montage		
SEV [kWh/(m²a)] spezifischer Energieverbrauch (kalt, durchschnittlich, warm)	-70,1	-34,4	-11,3	-71,3	-35,3	-12,0	-74,1	-37,5	-14,0	-78,9	-41,2	-16,9
SEV-Klasse	A+	A	E	A+	A	E	A+	A	E	A+	A	E
Typ Lüftungsgerät	WLA zwei Richtungen			WLA zwei Richtungen			WLA zwei Richtungen			WLA zwei Richtungen		
Typ des montierten Antriebs	Mehrstufenantrieb			Mehrstufenantrieb			Drehzahlregelung			Drehzahlregelung		
Art des Wärmerückgewinnungssystem	Rekuperativ			Rekuperativ			Rekuperativ			Rekuperativ		
Temperaturänderungsgrad [%]	81			81			81			81		
Höchster Luftvolumenstrom [m³/h]	115			115			115			115		
Elektrische Eingangsleistung [W]	47			47			47			47		
Schalleistungspegel [dB(A)]	28			28			28			28		
Bezugs-Luftvolumenstrom [m³/s]	0,022			0,022			0,022			0,022		
Bezugsdruckdifferenz [Pa]	50			50			50			50		
SEL [W/(m³/h)]	0,26			0,26			0,26			0,26		
Steuerungsfaktor und Steuerungstypologie	"1 Handsteuerung"			"0,95 Zeitgesteuert"			"0,85 Zentrale Bedarfssteuerung"			"0,65 Steuerung nach örtlichem Bedarf"		
Angabe der inneren und äußeren Höchstleckluftquotenraten [%]	Innen: 0,6 Außen: 2,0			Innen: 0,6 Außen: 2,0			Innen: 0,6 Außen: 2,0			Innen: 0,6 Außen: 2,0		
Mischrate	-			-			-			-		
Lage und Beschreibung der optischen Filterwarnanzeige	Warnung auf dem Display der Anlage oder dem Raum-Controller			Warnung auf dem Display der Anlage oder dem Raum-Controller			Warnung auf dem Display der Anlage oder dem Raum-Controller			Warnung auf dem Display der Anlage oder dem Raum-Controller		
Internetadresse für Montage- und Demontageanleitung	www.zehnder-systems.de			www.zehnder-systems.de			www.zehnder-systems.de			www.zehnder-systems.de		
Druckschwankungsempfindlichkeit des Luftstromes [%]	-			-			-			-		
Luftdichtheit zwischen innen und außen [m³/h]	-			-			-			-		
JSV [kWh/a] jährlicher Stromverbrauch (kalt, durchschnittlich, warm)	908	371	326	884	347	302	817	280	235	720	183	138
JEH [kWh/a] jährliche Energieeinsparung Heizung (kalt, durchschnittlich, warm)	8403	4295	1942	8462	4325	1956	8580	4386	1983	8817	4507	2038

